

# ETKS (Elektrik Tesisat ve Kontrol Sistemleri)

## Fiyat Listesi

Temmuz 2011



Sedna, 0,8 cm sıva yüksekliđi



Benzemeye alıřsalar da tek.  
Sedna anahtar ve priz serisi.

# ETKS

## Elektrik Tesisat ve Kontrol Sistemleri

### Fiyat Listesi

Temmuz 2011

- Bu fiyat listesi **Temmuz 2011** tarihinden itibaren geçerli olan birim fiyatlarımızı içermektedir.
- Fiyatlarımızda herhangi bir iş'ara lüzum kalmaksızın değişiklik yapma hakkımız mahfuzdur.
- Faturalamada teslim tarihindeki liste fiyatları geçerlidir.
- Liste dışı malzemelerimiz için Yetkili Satıcılarımız ya da Bölge Müdürlüklerimize müracaat ediniz.
- Fiyatlarımıza KDV dahil değildir.
- Basım ve dizgi hatalarında sistem kayıtları esas alınır.
- Bu listedeki fotoğraflar temsilidir. Gerçek ürünler fotoğraflardan farklılık gösterebilir.

**Sıvaaltı anahtar priz serileri**

Alia .....	6 - 11
Sedna .....	12 - 17
Unica alüminyum ve grafit mekanizmalar .....	18 - 19
Unica fildişi ve beyaz mekanizmalar .....	20 - 21
Unica Wireless mekanizmalar .....	22 - 23
Unica Class çerçeveler .....	24 - 25
Unica Top çerçeveler .....	26 - 27
Unica Plus çerçeveler .....	28 - 29
Unica Quadro çerçeveler .....	30 - 31
Unica Allegro çerçeveler .....	32 - 33
Unica kasa ve montaj plakaları .....	34
Köşk .....	35 - 36

**Sıvaüstü anahtar priz serisi**

Nemliyer .....	37
----------------	----

**Montaj kasaları**

Tuğla duvar .....	38
Alçıpan duvar .....	38
Beton duvar .....	38

**Buatlar**

Termoplastik buat .....	39
Kare buat .....	39

**Aydınlatma armatürleri**

Aydınlatma armatürleri .....	39
------------------------------	----

**Grup priz ve fiş serileri**

Grup priz .....	40 - 41
Fişler .....	41

**Hareket dedektörleri**

Hareket dedektörleri .....	42 - 43
----------------------------	---------

**Koruma ürünleri**

Domae sigorta, 3kA .....	44
Domae sigorta, 6kA .....	45
Domae kaçak akım koruma cihazları .....	46
Domae parafudurlar .....	46
Domae kontrol ürünleri .....	46
Zaman saatleri .....	46
Easypact kompakt şalterler .....	47

**Modüler sigorta kutuları / Sanayi tipi kombinasyon kutuları**

Micro Pragma .....	48
Mini Pragma .....	48 - 49
Kaedra .....	50 - 51
Kombinasyon kutuları .....	52

**Sanayi tipi fiş-priz serileri**

CEE17 PK Pratika .....	53 - 57
CEE17 PK Pratika adaptörler .....	58
CEE17 serisi .....	59
Kauçuk .....	60
Çok kontaklı fiş-priz serisi .....	61 - 62

**Acil aydınlatma ve yönlendirme çözümleri**

EXIWAY acil aydınlatma armatürleri aksesuarları .....	64 - 65
LYS & EYS acil yönlendirme armatürleri .....	65
ASTRO GUIDA & QUICK SIGNAL acil yönlendirme armatürleri .....	66
EVERLUX kitler .....	67
RILUX acil aydınlatma armatürleri .....	67
Seyyar acil aydınlatma armatürleri aydınlatma armatürleri .....	68

**Optiline 45 profesyonel kablo kurulum sistemleri**

Sütun ve mini sütunlar .....	70
Masaüstü servis kutuları .....	70
Döşemealtı buatlar .....	70 - 71
Sistem kanalları .....	71

**Altira 45 x 45 modüller (Kablo kurulum sistemleri için priz grupları)**

Altira serisi 45x45 prizler .....	72
Altira serisi 45x45 TV/FM/SAT prizleri .....	72
Altira serisi 45x45 temel kontrol üniteleri .....	73
Altira serisi 45x45 konfor-kontrol üniteleri .....	73
Altira serisi 45x45 yüzey montaj kasaları .....	73
Altira serisi 45x45 kaideler .....	73
Altira serisi 45x45 çerçeveler .....	73

**PKS Ultra sistem kanalları**

Folyo korumalı sistem kanalları .....	74
Midi sistem kanalları .....	75
Kanallar arası geçiş setleri .....	75
Anahtar-priz montaj aksesuarları .....	75
PKS serisi 45x45 prizler .....	75
Data ve telefon prizleri .....	75

**PKS Optima kablo kanalları**

Kablo kanalları .....	76
Yapışkan bantlı kablo kanalları .....	76
Kablo kanal aksesuarları .....	76
Döşeme üstü kanallar .....	77
Döşeme üstü kanal aksesuarları .....	77
Süpürgelik kanallar .....	77
Anahtar-priz montaj aksesuarları .....	77
Doğal kaplamalı süpürgelik kanallar .....	77

**PKS Line pano kanalları**

Mavi pano kanalları .....	78
Gri pano kanalları .....	78

**PKS İklim klima kanalları**

Klima kanalları .....	78
Klima kanal aksesuarları .....	78

Tanım	Referans	Fiyat (TL)	Minimum sip. adedi	Teslim süresi
-------	----------	------------	--------------------	---------------

### Mekanizmalar

#### Anahtar grubu

Anahtar	3108-001-0002	4,50	10	A
Komütatör	3108-002-0002	5,50	10	A
Vavien	3108-003-0002	5,50	10	A
İki kutuplu anahtar	3108-005-0002	7,30	10	C
Vavien + Vavien	3108-065-0002	11,90	10	A
Permütatör	3108-006-0002	8,60	10	A
Liht butonu	3108-004-0002	5,60	10	A
Liht butonu + Liht butonu	3108-067-0002	10,40	10	C
Liht butonu (ışık işaretli)	3108-075-0002	5,60	10	A
Liht butonu (zil işaretli)	3108-076-0002	5,60	10	A
Jaluzi kumanda liht	3108-007-0002	9,00	10	A

#### İşıkli anahtar grubu

İşıkli Anahtar	3108-015-0002	6,80	10	A
İşıkli Vavien	3108-017-0002	7,00	10	C
İşıkli liht	3108-018-0002	7,00	10	A
İşıkli liht (Zil işaretli)	3108-020-0002	7,00	10	A
İşıkli liht (Merdiven işaretli)	3108-021-0002	7,00	10	A
Energy saver	3108-044-0002	13,40	8	A

#### Elektronik ürünler grubu

Dimmer 600 VA	ALY2200121	27,60	8	A
Dimmer 600 VA (vavien)	ALY2200321	30,40	8	A
Dimmer 500 VA CE (RC tipi, filtreli)	ALY2200621	44,40	8	A
Energy saver (elektronik)	3108-042-0005	81,10	6	A
Pano ünitesi - 2 röleli	SDN2400121	73,90	1	A
Pano ünitesi - 3 röleli	SDN2400221	85,30	1	C
Pano ünitesi - 4 röleli	SDN2300321	97,80	1	C
Elektronik energy saver kartı	SDNEN00101	2,90	20	C

#### Priz grubu

Topraksız priz	3108-115-0002	5,80	10	C
UPS priz	3108-100-0022	6,10	10	A
UPS priz (çocuk korumalı)	3108-102-0022	7,40	10	C
Topraklı priz	3108-105-0002	5,60	10	A
Topraklı priz (çocuk korumalı)	3108-106-0002	7,00	10	A
Kapaklı topraklı priz	3108-110-0002	7,00	10	A
İkili topraklı priz	AYA3000421	10,30	10	A

\* Alia beyaz ürünleri üzerinde beyaz renk bandı standarttır. Ayrıca sipariş verilmesine gerek yoktur.



Anahtar



Komütatör



İşıkli liht (zil işaretli)



Dimmer



Jaluzi kumanda liht



Topraklı priz



UPS priz



Kapaklı topraklı priz



İkili topraklı priz





2xRJ11



Telefon prizi

Tanım	Referans	Fiyat (TL)	Minimum sip. adedi	Teslim süresi
<b>TV - FM - SAT prizleri</b>				
TV prizi, sonlu	ALY3200821	8,60	10	A
TV prizi, 1 dB (dirençsiz tip)	ALY3200121	8,60	10	A
TV prizi, geçişli, 8 dB	ALY3200221	8,60	10	A
TV - SAT prizi, sonlu, F tipi, ikili	ALY3400521	22,00	10	A
TV - SAT prizi, 1 dB, F tipi (dirençsiz tip), ikili	ALY3400121	22,00	10	A
TV - SAT prizi, geçişli, F tipi, 8 dB, ikili	ALY3400221	22,00	10	A
TV - FM - SAT prizi, sonlu, üçlü	ALY3500421	32,10	10	A
TV - FM - SAT prizi, 1 dB (dirençsiz tip), üçlü	ALY3500121	32,10	10	C
TV - FM - SAT prizi, geçişli, 4 dB, üçlü	ALY3500221	32,10	10	A
SAT prizi, sonlu, tekli	ALY3600221	13,70	10	A
SAT prizi, geçişli, 4 dB, tekli	ALY3600121	13,70	10	A

**Telefon data prizleri**

Telefon prizi	3108-120-0001	5,20	10	A
1* RJ11 - 4 kontaklı	3108-125-0001	5,80	10	A
2* RJ11 - 4 kontaklı	3108-126-0005	9,40	10	A
1* RJ45CAT5e-UTP	3108-131-0001	23,90	10	A
2* RJ45CAT5e-UTP	3108-132-0001	42,70	10	A
1* RJ45CAT6-UTP	3108-135-0001	26,50	10	A
2* RJ45CAT6-UTP	3108-136-0001	46,10	10	A
RJ45 Cat5e + RJ11	3108-127-0001	28,10	10	A

**Tamamlayıcı Fonksiyonlar**

Kör kapak	3108-070-0000	4,40	10	C
Ses potansiyometresi, (dolu)	ALY5701121	39,60	8	A
Hoparlör prizi, 2 çıkış	3108-150-0001	11,70	10	A

**Sıvaüstü kasalar**

Tekli sıvaüstü kasa	AYA6100121	5,20	8	A
Sıvaüstü modüler kasa	AYA6100221	4,70	8	A

\* Modüler kasa çoklu sıvaüstü kasa elde etmek için kullanılır. Örneğin dörtlü kasa elde etmek için 3 adet modüler ve 1 adet normal sıvaüstü kasa siparişi verilmelidir.

**Beyaz çerçeveler**

İkili çerçeve yatay	27108-8445-04	2,60	25	A
Üçlü çerçeve yatay	27108-8465-04	4,00	15	A
Dörtlü çerçeve yatay	27108-8485-04	5,10	15	A
Beşli çerçeve yatay	27108-8505-04	6,00	10	A
Altılı çerçeve yatay	27108-8525-04	7,80	10	A
İkili çerçeve dikey	27108-8455-04	2,90	25	A
Üçlü çerçeve dikey	27108-8475-04	4,30	15	A

**Renk bantları**

Gri	27108-8535-06	0,80	200	A
Sarı	27108-8535-07	0,80	200	A
Yeşil	27108-8535-31	0,80	200	A
Mavi	27108-8535-09	0,80	200	A
Pembe	27108-8535-17	0,80	200	A
Turuncu	27108-8535-26	0,80	200	A
Kırmızı	27108-8535-16	0,80	200	A
Kahve	27108-8535-15	0,80	200	A
Altın	27108-8535-84	1,60	200	A



Tanım	Referans	Fiyat (TL)	Minimum sip. adedi	Teslim süresi
-------	----------	------------	--------------------	---------------



Vavien



Komütatör



Işıklı liht  
(merdiven işaretli)



Dimmer



İkili topraklı priz

## Mekanizmalar

### Anahtar grubu

Anahtar	3107-001-0002	4,50	10	A
Komütatör	3107-002-0002	5,50	10	A
Vavien	3107-003-0002	5,50	10	A
İki kutuplu anahtar	3107-005-0002	7,30	10	C
Vavien + Vavien	3107-065-0002	11,90	10	A
Permütatör	3107-006-0002	8,60	10	C
Liht butonu	3107-004-0002	5,60	10	A
Liht butonu + Liht butonu	3107-067-0002	10,40	10	C
Liht butonu (ışık işaretli)	3107-075-0002	5,60	10	A
Liht butonu (zil işaretli)	3107-076-0002	5,60	10	A
Jaluzi kumanda liht	3107-007-0002	9,00	10	A

### Işıklı anahtar grubu

Işıklı anahtar	3107-015-0002	6,80	10	C
Işıklı vavien	3107-017-0002	7,00	10	C
Işıklı liht	3107-018-0002	7,00	10	A
Işıklı liht (Zil işaretli)	3107-020-0002	7,00	10	A
Işıklı liht (Merdiven işaretli)	3107-021-0002	7,00	10	A
Energy saver	3107-044-0002	13,40	8	A

### Elektronik ürünler grubu

Dimmer 600 VA	ALY2200123	27,60	8	A
Dimmer 600 VA (vavien)	ALY2200323	30,40	8	A
Dimmer 500 VA CE (RC filtrelili)	ALY2200623	44,40	8	C
Energy saver (elektronik)	3107-042-0005	81,10	6	A
Pano ünitesi - 2 röleli	SDN2400121	73,90	1	A
Pano ünitesi - 3 röleli	SDN2400221	85,30	1	C
Pano ünitesi - 4 röleli	SDN2400321	97,80	1	C
Elektronik energy saver kartı	SDNEN00101	2,90	20	C

### Priz grubu

Topraksız priz	3107-115-0002	5,80	10	C
UPS priz	3107-100-0022	6,10	10	A
UPS priz (çocuk korumalı)	3107-102-0022	7,40	10	A
Topraklı priz	3107-105-0002	5,60	10	A
Topraklı priz (çocuk korumalı)	3107-106-0002	7,00	10	A
Kapaklı topraklı priz	3107-110-0002	7,00	10	A
İkili topraklı priz	AYA3000423	10,30	10	A

\* Alia krem ürünleri üzerinde krem renk bandı standarttır. Ayrıca sipariş verilmesine gerek yoktur.



Tanım	Referans	Fiyat (TL)	Minimum sip. adedi	Teslim süresi
<b>TV - FM - SAT prizleri</b>				
TV prizi, sonlu	ALY3200823	8,60	10	A
TV prizi, 1 dB (dirençsiz tip)	ALY3200123	8,60	10	A
TV prizi, geçişli, 8 dB	ALY3200223	8,60	10	A
TV - SAT prizi, sonlu, F tipi, ikili	ALY3400523	22,00	10	A
TV - SAT prizi, 1 dB, F tipi (dirençsiz tip), ikili	ALY3400123	22,00	10	A
TV - SAT prizi, geçişli, F tipi, 8 dB, ikili	ALY3400223	22,00	10	A
TV - FM - SAT prizi, sonlu, üçlü	ALY3500423	32,10	10	A
TV - FM - SAT prizi, 1 dB (dirençsiz tip), üçlü	ALY3500123	32,10	10	C
TV - FM - SAT prizi, geçişli, 4 dB, üçlü	ALY3500223	32,10	10	A
SAT prizi, sonlu, tekli	ALY3600223	13,70	10	A
SAT prizi, geçişli, 4 dB, tekli	ALY3600123	13,70	10	A



2xRJ11



TV/FM prizi

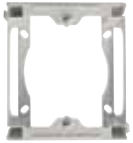

Sıvaüstü modüler kasa



Tekli sıvaüstü kasa

<b>Telefon data prizleri</b>				
Telefon prizi	3107-120-0001	5,20	10	A
1* RJ11 - 4 kontaklı	3107-125-0001	5,80	10	A
2* RJ11 - 4 kontaklı	3107-126-0005	9,40	10	A
1* RJ45CAT5e-UTP	3107-131-0001	23,90	10	A
2* RJ45CAT5e-UTP	3107-132-0001	42,70	10	A
1* RJ45CAT6-UTP	3107-135-0001	26,50	10	A
2* RJ45CAT6-UTP	3107-136-0001	46,10	10	A
RJ45 Cat5e + RJ11	3107-127-0001	28,10	10	A

<b>Tamamlayıcı Fonksiyonlar</b>				
Kör kapak	3107-070-0000	4,40	10	C
Ses potansiyometresi, (dolu)	ALY5701123	39,60	8	A
Hoparlör prizi, 2 çıkış	3107-150-0001	11,70	10	A

<b>Sıvaüstü kasalar</b>				
Tekli sıvaüstü kasa	AYA6100123	5,20	8	A
Sıvaüstü modüler kasa	AYA6100223	4,70	8	A

\* Modüler kasa çoklu sıvaüstü kasa elde etmek için kullanılır. Örneğin dörtlü kasa elde etmek için 3 adet modüler ve 1 adet normal sıvaüstü kasa siparişi verilmelidir.

<b>Krem çerçeveler</b>				
İkili çerçeve yatay	27108-8445-02	2,60	25	A
Üçlü çerçeve yatay	27108-8465-02	4,00	15	A
Dörtlü çerçeve yatay	27108-8485-02	5,10	15	A
Beşli çerçeve yatay	27108-8505-02	6,00	10	A
Altılı çerçeve yatay	27108-8525-02	7,80	10	A
İkili çerçeve dikey	27108-8455-02	2,90	25	A
Üçlü çerçeve dikey	27108-8475-02	4,30	15	A

<b>Renk bantları</b>				
Gri	27108-8535-06	0,80	200	A
Sarı	27108-8535-07	0,80	200	A
Yeşil	27108-8535-31	0,80	200	A
Mavi	27108-8535-09	0,80	200	A
Pembe	27108-8535-17	0,80	200	A
Turuncu	27108-8535-26	0,80	200	A
Kırmızı	27108-8535-16	0,80	200	A
Kahve	27108-8535-15	0,80	200	A
Altın	27108-8535-84	1,60	200	A



Tanım	Referans	Fiyat (TL)	Minimum sip. adedi	Teslim süresi
-------	----------	------------	--------------------	---------------

**Mekanizmalar (Çerçevesiz)**

**Anahtar grubu**

Anahtar	3109-001-0102	6,80	10	A
Komütatör	3109-002-0102	8,40	10	A
Vavien	3109-003-0102	7,80	10	A
Vavien + Vavien	3109-065-0102	12,60	10	C
Permütatör	3109-006-0102	9,00	10	C
Liht butonu	3109-004-0102	7,50	10	A
Liht butonu (zil işaretli)	3109-076-0102	7,50	10	A
Jaluzi kumanda liht	3109-007-0102	11,20	10	C

**Işıklı anahtar grubu**

Işıklı Anahtar	3109-015-0102	8,60	10	C
Işıklı Vavien	3109-017-0102	8,90	10	C
Işıklı liht	3109-018-0102	8,90	10	C
Işıklı liht (Zil işaretli)	3109-020-0102	8,90	10	C
Energy saver	3109-044-0102	14,60	8	C

**Elektronik ürünler grubu**

Dimmer 600 VA	ALY2200111	29,20	8	A
Dimmer 600 VA (vavien)	ALY2200311	33,30	8	C
Dimmer 500 VA CE (RC filtrelili)	ALY2200611	48,90	8	C
Energy saver (elektronik)	3109-042-0105	91,00	6	C
Pano ünitesi - 2 röleli	SDN2400121	73,90	1	A
Pano ünitesi - 3 röleli	SDN2400221	85,30	1	C
Pano ünitesi - 4 röleli	SDN2300321	97,80	1	C
Elektronik energy saver kartı	SDNEN00101	2,90	20	A

**Priz grubu**

Topraksız priz	3109-115-0102	7,30	10	A
UPS priz	3109-100-0122	8,60	10	A
UPS priz (çocuk korumalı)	3109-102-0122	9,70	10	C
Topraklı priz	3109-105-0102	7,50	10	A
Topraklı priz (çocuk korumalı)	3109-106-0102	9,00	10	A
Kapaklı topraklı priz	3109-110-0102	9,70	10	A



Ceviz

Tanım	Referans	Fiyat (TL)	Minimum sip. adedi	Teslim süresi
<b>Mekanizmalar (Çerçevesiz)</b>				
<b>TV - FM - SAT prizleri</b>				
TV prizi, sonlu	ALY3200811	11,50	10	A
TV prizi, 1 dB (dirençsiz tip)	ALY3200111	11,50	10	C
TV prizi, geçişli, 8 dB	ALY3200211	11,50	10	A
TV - SAT prizi, sonlu, F tipi, ikili	ALY3400511	24,00	10	A
TV - SAT prizi, geçişli, F tipi, 8 dB, ikili	ALY3400211	24,00	10	A
SAT prizi, sonlu, tekli	ALY3600211	17,20	10	A
<b>Telefon data prizleri</b>				
Telefon prizi	3109-120-0101	7,30	10	A
1* RJ11 - 4 kontaklı	3109-125-0101	8,00	10	A
2* RJ11 - 4 kontaklı	3109-126-0105	11,10	10	A
1* RJ45CAT5e-UTP	3109-131-0101	24,00	10	C
2* RJ45CAT5e-UTP	3109-132-0101	43,70	10	C
1* RJ45CAT6-UTP	3109-135-0101	26,60	10	C
2* RJ45CAT6-UTP	3109-136-0101	46,80	10	C
RJ45 Cat5e + RJ11	3109-127-0101	28,60	10	C
<b>Tamamlayıcı fonksiyonlar</b>				
Alia hoparlör prizi, 1 stereo çıkış	3109-150-0101	15,00	10	A
<b>Çerçeveler ve renk bandı</b>				
Tekli çerçeve	27109-8405-01	5,10	50	A
İkili çerçeve yatay	27109-8445-01	6,70	25	A
Üçlü çerçeve yatay	27109-8465-01	8,60	15	A
Dörtlü çerçeve yatay	27109-8485-01	11,00	15	A
Beşli çerçeve yatay	27109-8505-01	16,10	10	A
Altılı çerçeve yatay	27109-8525-01	18,60	10	A
İkili çerçeve dikey	27109-8455-01	6,70	25	C
Üçlü çerçeve dikey	27109-8475-01	8,60	15	C
Renk bandı	27109-8535-01	1,50	200	A

Tanım	Referans	Fiyat (TL)	Minimum sip. adedi	Teslim süresi
-------	----------	------------	--------------------	---------------

### Mekanizmalar

#### Anahtar grubu

Anahtar	SDN01001**	6,50	10	A
Çift kutuplu anahtar	SDN02001**	8,90	10	C
Komütatör	SDN03001**	7,70	10	A
Vavien	SDN04001**	7,70	10	A
Permütatör	SDN05001**	13,90	10	A
Vavien + Vavien	SDN06001**	14,70	10	C
Liht butonu	SDN07001**	7,80	10	A
Liht butonu (Zil işaretli)	SDN08001**	7,80	10	A
Liht butonu (Lamba işaretli)	SDN09001**	7,80	10	C
Liht butonu + Liht butonu	SDN11001**	14,10	10	C
Jaluzi kumanda liht	SDN13001**	19,20	10	A
Jaluzi kumanda anahtarı (kilitli)	SDN13003**	21,50	10	A

#### Işıklı anahtar grubu

Işıklı anahtar	SDN14001**	13,00	10	A
Işıklı komütatör	SDN03003**	20,30	10	A
Işıklı vavien	SDN15001**	14,10	10	C
Işıklı liht	SDN16001**	14,10	10	A
Işıklı liht (Zil işaretli) 12V*	SDN17001**	14,10	10	A
Işıklı liht (Lamba işaretli)	SDN18001**	14,10	10	C
Işıklı etiketli çağırma	SDN16003**	16,20	10	C
Energy Saver	SDN19001**	16,90	8	A

#### Elektronik ürünler grubu

Dimmer 600W	SDN22001**	32,70	8	A
Dimmer 600 VA (vavien)	SDN22003**	36,00	8	C
Dimmer 500 VA CE (RC tipi, filtrelili)	SDN22006**	47,30	8	C
Energy saver (Elektronik)	SDN23001**	83,20	6	C
Pano ünitesi - 2 röleli	SDN2400121	73,90	8	A
Pano ünitesi - 3 röleli	SDN2400221	85,30	8	C
Pano ünitesi - 4 röleli	SDN2300321	97,80	8	C
Elektronik energy saver kartı	SDNEN00101	2,90	20	A
Uzaktan kumandalı dimmer (kumandasız)	SDN2500121	139,40	1	C
Uzaktan kumanda el ünitesi - 1 buton	SDN2600121	61,80	1	C
Uzaktan kumanda el ünitesi - 4 buton	SDN2600221	65,30	1	C
Uzaktan kumanda el ünitesi - 8 buton	SDN2600321	69,70	1	C
Uzaktan kumanda el ünitesi - 12 buton	SDN2600421	73,10	1	C

#### Topraklı priz grubu

UPS priz (Çocuk korumalı)	SDN28001**	8,80	10	A
Topraklı priz (Çocuk korumalı)	SDN30001**	6,80	10	A
Topraklı priz (Çocuk korumalı) - Kırmızı	SDN3000341	7,80	10	C
Kapaklı topraklı priz (Çocuk korumalı)	SDN31001**	9,40	10	A

\* Farklı zil devreleri ve bağlantıları için lütfen Müşteri Destek Merkezi'ni arayınız. 444 30 30.



Anahtar



Işıklı komütatör



Işıklı anahtar



Dimmer



Energy Saver



Topraklı priz (çocuk korumalı)

**	Renkler
21	Beyaz
23	Krem

Tanım	Referans	Fiyat (TL)	Minimum sip. adedi	Teslim süresi
-------	----------	------------	--------------------	---------------

### Mekanizmalar

#### TV - FM - SAT prizleri

TV prizi sonlu	SDN32016**	11,30	10	A
TV prizi, 1 dB (dirençsiz tip)	SDN32011**	11,30	10	A
TV prizi, geçişli, 8 dB	SDN32012**	11,30	10	A
TV - SAT prizi, sonlu, F tipi, ikili	SDN34016**	34,40	10	A
TV - SAT prizi, geçişli, 8 dB, F tipi, ikili	SDN34012**	34,40	10	A
TV - FM - SAT prizi, sonlu, 3'lü	SDN35013**	37,20	10	A
TV - FM - SAT prizi, 1 dB, (dirençsiz tip), üçlü	SDN35011**	37,20	10	C
TV - FM - SAT prizi, geçişli, 4 dB, üçlü	SDN35014**	37,20	10	A
SAT prizi, sonlu, tekli	SDN36012**	15,90	10	A
SAT prizi, geçişli, 4 dB, tekli	SDN36011**	15,90	10	A

#### Telefon, data prizleri

Telefon prizi	SDN40001**	7,40	10	C
1* RJ11 - 4 kontaklı	SDN41011**	10,20	10	A
2* RJ11 - 4 kontaklı	SDN42011**	17,50	10	A
1* RJ45CAT5e-UTP	SDN43001**	27,60	10	A
2* RJ45CAT5e-UTP	SDN44001**	49,60	10	A
1* RJ45CAT6-UTP	SDN47001**	32,70	10	A
2* RJ45CAT6-UTP	SDN48001**	57,40	10	A
1* RJ45CAT6-STP	SDN49001**	38,30	10	C
2* RJ45CAT6-STP	SDN50001**	61,80	10	C
RJ45 Cat5e + Cat6 UTP	SDN53001**	53,40	10	C
RJ45 Cat6 + RJ11	SDN52001**	37,20	10	A

#### Tamamlayıcı fonksiyonlar

2'li hoparlör prizi	SDN54001**	30,20	10	A
Kablo çıkışı	SDN55001**	14,10	10	C
Kör kapak	SDN56001**	5,70	10	C
Ses potansiyometresi (dolu)	SDN57011**	46,10	8	A
Sedna sivaüstü kasa	SDN61001**	6,30	8	A
Sedna sivaüstü modüler kasa (çoklu kasa için)	SDN61002**	5,00	8	A



TV prizi



RJ11 (Telefon)



RJ45 (İkili data prizi)

**	Renkler
21	Beyaz
23	Krem

Tanım	Referans	Fiyat (TL)	Minimum sip. adedi	Teslim süresi
-------	----------	------------	--------------------	---------------

### Mekanizmalar

#### Anahtar grubu

Anahtar	SDN01001**	7,50	10	A
Çift kutuplu anahtar	SDN02001**	9,60	10	A
Komütatör	SDN03001**	10,90	10	A
Vavien	SDN04001**	9,20	10	A
Permütatör	SDN05001**	15,10	10	C
Vavien + Vavien	SDN06001**	15,60	10	C
Liht butonu	SDN07001**	8,90	10	A
Liht butonu (Zil işaretli)	SDN08001**	8,90	10	A
Liht butonu (Lamba işaretli)	SDN09001**	8,90	10	A
Liht butonu + Liht butonu	SDN11001**	14,60	10	C
Jaluzi kumanda liht	SDN13001**	21,50	10	A
Jaluzi kumanda anahtarı, kilitli	SDN13003**	22,50	10	A

#### Işıklı anahtar grubu

Işıklı anahtar	SDN14001**	13,20	10	A
Işıklı komütatör	SDN03003**	20,70	10	A
Işıklı vavien	SDN15001**	15,10	10	A
Işıklı liht	SDN16001**	15,10	10	A
Işıklı liht (Zil işaretli) 12V*	SDN17001**	15,50	10	A
Işıklı liht (Lamba işaretli)	SDN18001**	15,50	10	C
Işıklı etiketli çağırma	SDN16003**	16,70	10	C
Energy Saver	SDN19001**	19,30	8	C

#### Elektronik ürünler grubu

Dimmer 600 VA	SDN22001**	36,00	8	A
Dimmer 600 VA (vavien)	SDN22003**	39,40	8	C
Dimmer 500 VA CE (RC filtrelili)	SDN22006**	48,90	8	C
Energy saver (Elektronik)	SDN23001**	90,50	6	C
Pano ünitesi - 2 röleli	SDN2400121	73,90	1	C
Pano ünitesi - 3 röleli	SDN2400221	85,30	1	C
Pano ünitesi - 4 röleli	SDN2300321	97,80	1	C
Elektronik energy saver kartı	SDNEN00101	2,90	20	A

#### Topraklı priz grubu

UPS priz (Çocuk korumalı)	SDN28001**	10,80	10	A
Topraklı priz (Çocuk korumalı)	SDN30001**	8,50	10	A
Kapaklı topraklı priz (Çocuk korumalı)	SDN31001**	11,70	10	A

\* Farklı zil devreleri ve bağlantıları için lütfen Müşteri Destek Merkezi'ni arayınız. 444 30 30.



Anahtar



Vavien



Işıklı liht  
(lamba işaretli)



Anahtar (Grafit)



Topraklı priz  
(çocuk korumalı)

**	Renkler
60	Alüminyum
68	Titanyum
70	Grafit

Tanım	Referans	Fiyat (TL)	Minimum sip. adedi	Teslim süresi
-------	----------	------------	--------------------	---------------

### Mekanizmalar

#### TV - FM - SAT prizleri

TV prizi sonlu	SDN32016**	11,90	10	A
TV prizi, 1 dB (dirençsiz tip)	SDN32011**	11,90	10	C
TV prizi, geçişli, 8 dB	SDN32012**	11,90	10	A
TV - SAT prizi, sonlu, F tipi, ikili	SDN34016**	36,00	10	A
TV - SAT prizi, geçişli, 8 dB, F tipi, ikili	SDN34012**	36,00	10	A
TV - FM - SAT prizi, sonlu, üçlü	SDN35013**	40,50	10	A
TV - FM - SAT prizi, geçişli, 4 dB, üçlü	SDN35014**	40,50	10	C
SAT prizi, sonlu, tekli	SDN36012**	16,90	10	A
SAT prizi, geçişli, 4 dB, tekli	SDN36011**	16,90	10	C

#### Telefon data prizleri

Telefon prizi	SDN40001**	8,80	10	C
1* RJ11 - 4 kontaklı	SDN41011**	11,30	10	A
2* RJ11 - 4 kontaklı	SDN42011**	18,70	10	A
1* RJ45CAT5e-UTP	SDN43001**	30,40	10	A
2* RJ45CAT5e-UTP	SDN44001**	54,00	10	A
1* RJ45CAT6-UTP	SDN47001**	33,70	10	A
2* RJ45CAT6-UTP	SDN48001**	61,60	10	A
1* RJ45CAT6-STP	SDN49001**	40,00	10	C
2* RJ45CAT6-STP	SDN50001**	63,60	10	C
RJ45 Cat6 + RJ11	SDN52001**	40,50	10	A

#### Tamamlayıcı fonksiyonlar

2'li hoparlör prizi	SDN54001**	30,40	10	A
Kablo çıkışı	SDN55001**	15,90	10	C
Kör kapak	SDN56001**	6,40	10	C
Ses potansiyometresi (dolu)	SDN57011**	50,10	8	A



TV prizi



RJ11 + RJ45  
(telefon + data)

**	Renkler
60	Alüminyum
68	Titanyum
70	Grafit

Tanım	Referans	Fiyat (TL)	Minimum sip. adedi	Teslim süresi
-------	----------	------------	--------------------	---------------

### Çerçeveler

#### Beyaz



Beyaz

Tekli çerçeve	SDN5800121	2,30	30	A
İkili çerçeve yatay	SDN5800321	4,50	25	A
Üçlü çerçeve yatay	SDN5800521	6,70	20	A
Dörtlü çerçeve yatay	SDN5800721	8,20	20	A
Beşli çerçeve yatay	SDN5800921	10,20	10	A
İkili çerçeve dikey	SDN5801121	4,50	25	A
Üçlü çerçeve dikey	SDN5801321	6,70	20	A
Dörtlü çerçeve dikey	SDN5802021	8,20	10	C
Beşli çerçeve dikey	SDN5801521	10,20	10	C

#### Krem



Krem

Tekli çerçeve	SDN5800123	2,30	30	A
İkili çerçeve yatay	SDN5800323	4,50	25	A
Üçlü çerçeve yatay	SDN5800523	6,70	20	A
Dörtlü çerçeve yatay	SDN5800723	8,20	20	A
Beşli çerçeve yatay	SDN5800923	10,20	10	A
İkili çerçeve dikey	SDN5801123	4,50	25	A
Üçlü çerçeve dikey	SDN5801323	6,70	20	A
Dörtlü çerçeve dikey	SDN5802023	8,20	10	C
Beşli çerçeve dikey	SDN5801523	10,20	10	C

#### Titanyum



Titanyum

Tekli çerçeve	SDN5800168	6,80	30	A
İkili çerçeve yatay	SDN5800368	14,10	25	A
Üçlü çerçeve yatay	SDN5800568	18,80	20	A
Dörtlü çerçeve yatay	SDN5800768	25,00	20	A
Beşli çerçeve yatay	SDN5800968	30,20	10	A
İkili çerçeve dikey	SDN5801168	14,10	25	A
Üçlü çerçeve dikey	SDN5801368	18,80	20	A
Dörtlü çerçeve dikey	SDN5802068	25,00	10	C
Beşli çerçeve dikey	SDN5801568	30,20	10	C

#### Alüminyum



Alüminyum

Tekli çerçeve	SDN5800160	6,80	30	A
İkili çerçeve yatay	SDN5800360	14,10	25	A
Üçlü çerçeve yatay	SDN5800560	18,80	20	A
Dörtlü çerçeve yatay	SDN5800760	25,00	20	A
Beşli çerçeve yatay	SDN5800960	30,20	10	A
İkili çerçeve dikey	SDN5801160	14,10	25	A
Üçlü çerçeve dikey	SDN5801360	18,80	20	A
Dörtlü çerçeve dikey	SDN5802060	25,00	10	C
Beşli çerçeve dikey	SDN5801560	30,20	10	C

#### Grafit



Grafit

Tekli çerçeve	SDN5800170	6,80	30	A
İkili çerçeve yatay	SDN5800370	14,10	25	A
Üçlü çerçeve yatay	SDN5800570	18,80	20	A
Dörtlü çerçeve yatay	SDN5800770	25,00	20	A
Beşli çerçeve yatay	SDN5800970	30,20	10	A
İkili çerçeve dikey	SDN5801170	14,10	25	A
Üçlü çerçeve dikey	SDN5801370	18,80	20	A
Dörtlü çerçeve dikey	SDN5802070	25,00	10	C
Beşli çerçeve dikey	SDN5801570	30,20	10	C

#### Füme



Füme

Tekli çerçeve	SDN5800131	5,20	30	A
İkili çerçeve yatay	SDN5800331	9,40	25	A
Üçlü çerçeve yatay	SDN5800531	14,60	20	A
Dörtlü çerçeve yatay	SDN5800731	18,80	20	A
Beşli çerçeve yatay	SDN5800931	22,90	10	A
İkili çerçeve dikey	SDN5801131	9,40	25	C
Üçlü çerçeve dikey	SDN5801331	14,60	20	C
Dörtlü çerçeve dikey	SDN5802031	18,80	10	C
Beşli çerçeve dikey	SDN5801531	22,90	10	C

Tanım	Referans	Fiyat (TL)	Minimum sip. adedi	Teslim süresi
-------	----------	------------	--------------------	---------------

### Çerçevesel

#### Gri



Gri

Tekli çerçeve	SDN5800133	5,20	30	A
İkili çerçeve yatay	SDN5800333	9,40	25	A
Üçlü çerçeve yatay	SDN5800533	14,60	20	A
Dörtlü çerçeve yatay	SDN5800733	18,80	20	A
Beşli çerçeve yatay	SDN5800933	22,90	10	A
İkili çerçeve dikey	SDN5801133	9,40	25	C
Üçlü çerçeve dikey	SDN5801333	14,60	20	C
Dörtlü çerçeve dikey	SDN5802033	18,80	10	C
Beşli çerçeve dikey	SDN5801533	22,90	10	C

#### Bej



Bej

Tekli çerçeve	SDN5800137	5,20	30	A
İkili çerçeve yatay	SDN5800337	9,40	25	A
Üçlü çerçeve yatay	SDN5800537	14,60	20	A
Dörtlü çerçeve yatay	SDN5800737	18,80	20	A
Beşli çerçeve yatay	SDN5800937	22,90	10	A
İkili çerçeve dikey	SDN5801137	9,40	25	C
Üçlü çerçeve dikey	SDN5801337	14,60	20	C
Dörtlü çerçeve dikey	SDN5802037	18,80	10	C
Beşli çerçeve dikey	SDN5801537	22,90	10	C

#### Kırmızı



Kırmızı

Tekli çerçeve	SDN5800141	5,20	30	A
İkili çerçeve yatay	SDN5800341	9,40	25	A
Üçlü çerçeve yatay	SDN5800541	14,60	20	A
Dörtlü çerçeve yatay	SDN5800741	18,80	20	A
Beşli çerçeve yatay	SDN5800941	22,90	10	A
İkili çerçeve dikey	SDN5801141	9,40	25	C
Üçlü çerçeve dikey	SDN5801341	14,60	20	C
Dörtlü çerçeve dikey	SDN5802041	18,80	10	C
Beşli çerçeve dikey	SDN5801541	22,90	10	C







#### Açık yeşil



Açık yeşil

Tekli çerçeve	SDN5800151	5,20	30	A
İkili çerçeve yatay	SDN5800351	9,40	25	A
Üçlü çerçeve yatay	SDN5800551	14,60	20	A
Dörtlü çerçeve yatay	SDN5800751	18,80	20	A
Beşli çerçeve yatay	SDN5800951	22,90	10	A
İkili çerçeve dikey	SDN5801151	9,40	25	C
Üçlü çerçeve dikey	SDN5801351	14,60	20	C
Dörtlü çerçeve dikey	SDN5802051	18,80	10	C
Beşli çerçeve dikey	SDN5801551	22,90	10	C



Tanım	Referans	Fiyat (TL)	Minimum sip. adedi	Teslim süresi
<b>Anahtar grubu</b>				
 1 modül anahtar	Anahtar, 1 modül	MGU3.101.**	7,40	10 A
	Anahtar, 2 modül	MGU3.201.**	7,60	10 A
	Komütatör, 2 modül	MGU3.211.**	15,20	10 A
	Vavien, 1 modül	MGU3.103.**	9,00	10 A
	Vavien, 2 modül	MGU3.203.**	10,10	10 A
	Permütatör, 1 modül	MGU3.105.**	17,10	10 C
	Permütatör, 2 modül	MGU3.205.**	18,10	10 C
	Komütatör vavien, 2 modül	MGU3.213.**	18,90	10 C
 2 modül anahtar	Liht butonu, 1 modül	MGU3.106.**	9,20	10 A
	Liht butonu, 2 modül	MGU3.206.**	9,90	10 A
	Liht butonu (zil işaretli), 1 modül	MGU3.106.**C	10,30	10 C
	Liht butonu (zil işaretli), 2 modül	MGU3.206.**C	10,90	10 A
	Liht butonu (lamba işaretli), 2 modül	MGU3.206.**L	10,90	10 C
	Kordonlu liht butonu, 2 modül	MGU3.226.**	15,80	10 C
 1 modül jaluzi anahtarı	Jaluzi kumanda anahtarı, (kilitli), 1 modül	MGU3.108T.**	15,50	10 C
	Jaluzi kumanda anahtarı, (kilitli), 2 modül	MGU3.208.**	25,80	10 A
	Jaluzi kumanda liht butonu, (kilitli), 1 modül	MGU3.107T.**	15,50	10 C
	Jaluzi kumanda liht butonu, (kilitli), 2 modül	MGU3.207.**	25,80	10 A
	2 kutup anahtar, 16A, 2 modül	MGU3.262.**	24,80	10 C
	Fan anahtarı, 4 konumlu, 2 modül	MGU3.579.**	63,20	10 C
	Kilitli anahtar, 2 konumlu, 2 modül	MGU3.701.**	172,00	10 C
<b>Işıklı anahtar grubu</b>				
 Jaluzi anahtarı	Işıklı anahtar, 1 modül	MGU3.101.**N	14,00	10 A
	Işıklı anahtar, 2 modül	MGU3.201.**N	16,20	10 A
	Işıklı vavien, 1 modül	MGU3.103.**N	22,20	10 A
	Işıklı vavien, 2 modül	MGU3.203.**N	23,60	10 A
	Işıklı liht butonu, 1 modül	MGU3.106.**N	17,50	10 C
	Işıklı liht butonu, 2 modül	MGU3.206.**N	19,00	10 A
 1 modül ışıklı anahtarlar	Işıklı liht butonu (zil işaretli), 12 V, 2 modül	MGU3.216.**CN	24,00	10 C
	Işıklı liht butonu (lamba işaretli), 2 modül	MGU3.206.**LN	22,40	10 C
	Işıklı permütatör, 2 modül	MGU3.205.**N	26,50	10 C
	Gösterge ışıklı anahtar, 2 modül	MGU3.201.**S	22,40	10 C
	Energy saver, 2 modül	MGU3.283.**	28,10	1 A
	Gecikmeli anahtar, 2 modül	MGU3.535.**	148,00	1 C
<b>TV/FM - SAT prizleri</b>				
 1 modül SAT prizi	TV prizi - yıldız sonlu, 2 modül	MGU3.465.**	23,70	10 C
	TV prizi - geçişli sonlu, 2 modül	MGU3.467.**	23,70	10 A
	TV prizi - geçişli, 2 modül	MGU3.466.**	27,30	10 A
	TV-FM/SAT prizi - yıldız sonlu, 2 modül	MGU3.454.**	39,10	10 C
	TV-FM/SAT prizi - geçişli sonlu, 2 modül	MGU3.455.**	39,10	10 A
	TV-FM/SAT prizi - geçişli, 2 modül	MGU3.456.**	41,20	10 A
 TV/FM prizi	TV/FM prizi - yıldız sonlu, 2 modül	MGU3.451.**	29,20	10 C
	TV/FM prizi - geçişli sonlu, 2 modül	MGU3.452.**	29,20	10 C
	TV/FM prizi - geçişli, 2 modül	MGU3.453.**	31,30	10 C
	SAT prizi, tekli F tipi, 1 modül	MGU3.468.**	15,80	10 A
	TV/FM prizi için kapak, 2 modül	MGU9.440.**	10,00	10 C
	R-TV/SAT prizi için kapak	MGU9.441.**	10,00	10 C

**\*\* Renk**

- 12 ● Grafit  
30 ● Alüminyum

Tanım	Referans	Fiyat (TL)	Minimum sip. adedi	Teslim süresi
<b>Priz grubu</b>				
Topraklı priz - çocuk korumalı, 2 modül	MGU3.037.**	9,20	10	A
Topraklı priz - çocuk korumalı (hızlı bağlantı), 2 modül	MGU3.057.**	12,40	10	C
Kapaklı topraklı priz - çocuk korumalı, 2 modül	MGU3.037.**TA	13,00	10	A
Priz - çocuk korumalı, 1 modül	MGU3.031.**	11,80	10	A
Topraklı priz - 45° açılı - çocuk korumalı, 2 modül	MGU3.040.**	19,10	10	C
Fransız st. topraklı priz- çocuk korumalı (UPS prizi), 2 modül	MGU3.039.**	13,60	10	A
<b>Telefon, data prizleri</b>				
RJ11- 4 kontaklı, 1 modül	MGU3.490.**	10,30	10	A
RJ11- 4 kontaklı, 2 modül	MGU3.492.**	11,60	10	A
RJ45 Cat 5e UTP, 1 modül	MGU3.420.**	26,30	10	A
RJ45 Cat 5e UTP, 2 modül	MGU3.421.**	26,80	10	A
RJ45 Cat 6 UTP, 1 modül	MGU3.424.**	32,80	10	A
RJ45 Cat 6 UTP, 2 modül	MGU3.425.**	33,60	10	A
RJ45 Cat 6 STP, 1 modül	MGU3.426.**	41,40	10	C
RJ45 Cat 6 STP, 2 modül	MGU3.427.**	42,80	10	C
<b>Elektronik ürünler grubu</b>				
Dimmer - 400W (normal), 1 modül	MGU3.559.**	72,00	1	C
Dimmer - 400W (normal / vavien), 2 modül	MGU3.511.**	103,00	1	A
Dimmer - 1000W, 2 modül (montaj plakalı)	MGU5.512.**Z	202,00	1	C
Dimmer - 1-10V floresan , 2 modül	MGU3.510.**	97,00	1	C
Basmalı dimmer - 350VA, 2 modül	MGU3.515.**	166,00	1	C
Hareket dedektörü - 300W, 2 modül	MGU3.524.**	209,00	1	A
Hareket dedektörü - 2300 W, 2 modül	MGU3.525.**	230,00	1	C
Termostat, 2 modül	MGU3.501.**	130,00	1	C
Elektronik kapı zili, 2 modül	MGU3.786.**	109,00	1	C
Siren, 2 modül	MGU3.785.**	41,00	10	C
Programlanabilir termostat - haftalık, 2 modül	MGU3.505.**	355,00	1	C
Programlanabilir zaman saati - haftalık, 2 modül	MGU3.541.**	378,00	1	C
Alarmlı saat, 2 modül	MGU3.545.**	388,00	1	C
Hava durumu istasyonu, 2 modül	MGU3.546.**	523,00	1	C
<b>Tamamlayıcı fonksiyonlar</b>				
Hoparlör prizi - 1 stereo çıkış, 1 modül	MGU3.487.**	13,70	10	C
Hoparlör prizi - 1 stereo çıkış, 2 modül	MGU3.486.**	14,70	10	C
Ses potansiyometresi, 2 modül	MGU5.581.**	78,80	10	C
Kablo çıkışı, 2 modül	MGU3.862.**	12,00	10	C
Kör kapak, 1 modül	MGU9.865.**	5,00	10	A
Kör kapak, 2 modül	MGU9.866.**	7,60	10	A



1 modül priz



2 modül kapaklı topraklı priz



2 modül topraklı priz



2 modül data prizi



1 modül dimmer



2 modül dimmer



2 modül dijital termostat



2 modül hareket dedektörü



2 modül mekanizma  
(MGU3.\*\*\*)



2 modül montaj plakası  
(montaj plakaları için bkz. sayfa 34)



Çerçeve  
(MGU66.\*\*\*)



Komple ürün

**\*\* Renk**

- 12 ● Grafit  
30 ● Alüminyum

Tanım	Referans	Fiyat (TL)	Minimum sip. adedi	Teslim süresi
<b>Anahtar grubu</b>				
Anahtar, 1 modül	MGU3.101.**	5,40	10	A
Anahtar, 2 modül	MGU3.201.**	5,60	10	A
Komütatör, 2 modül	MGU3.211.**	13,00	10	A
Vavien, 1 modül	MGU3.103.**	7,20	10	A
Vavien, 2 modül	MGU3.203.**	7,60	10	A
Permütatör, 1 modül	MGU3.105.**	14,40	10	C
Permütatör, 2 modül	MGU3.205.**	15,70	10	C
Komütatör vavien, 2 modül	MGU3.213.**	16,50	10	C
Liht butonu, 1 modül	MGU3.106.**	7,40	10	A
Liht butonu, 2 modül	MGU3.206.**	8,00	10	A
Liht butonu (zil işaretli), 1 modül	MGU3.106.**C	9,30	10	C
Liht butonu (zil işaretli), 2 modül	MGU3.206.**C	10,10	10	A
Liht butonu (lamba işaretli), 2 modül	MGU3.206.**L	10,10	10	C
Kordonlu liht butonu, 2 modül	MGU3.226.**	13,40	10	C
Jaluzi kumanda anahtarı, (kilitli), 1 modül	MGU3.108T.**	13,50	10	C
Jaluzi kumanda anahtarı, (kilitli), 2 modül	MGU3.208.**	21,00	10	A
Jaluzi kumanda liht butonu, (kilitli), 1 modül	MGU3.107T.**	13,50	10	C
Jaluzi kumanda liht butonu, (kilitli), 2 modül	MGU3.207.**	21,00	10	A
2 kutup anahtar, 16A, 2 modül	MGU3.262.**	22,00	10	C
Fan anahtarı, 4 konumlu, 2 modül	MGU3.579.**	60,00	10	C
Kilitli anahtar, 2 konumlu, 2 modül	MGU3.701.**	164,00	10	C
<b>Işıkli anahtar grubu</b>				
Işıkli anahtar, 1 modül	MGU3.101.**N	12,00	10	A
Işıkli anahtar, 2 modül	MGU3.201.**N	13,00	10	A
Işıkli vavien, 1 modül	MGU3.103.**N	19,80	10	A
Işıkli vavien, 2 modül	MGU3.203.**N	20,80	10	A
Işıkli liht butonu, 1 modül	MGU3.106.**N	14,50	10	C
Işıkli liht butonu, 2 modül	MGU3.206.**N	16,20	10	A
Işıkli liht butonu (zil işaretli), 12 V, 2 modül	MGU3.216.**CN	21,40	10	C
Işıkli liht butonu (lamba işaretli), 2 modül	MGU3.206.**LN	21,40	10	C
Işıkli permütatör, 2 modül	MGU3.205.**N	25,10	10	C
Gösterge ışıkli anahtar, 2 modül	MGU3.201.**S	22,00	10	C
Energy saver, 2 modül	MGU3.283.**	26,80	1	A
Gecikmeli anahtar, 2 modül	MGU3.535.**	140,00	1	C
<b>TV/FM - SAT prizleri</b>				
TV prizi - yıldız sonlu, 2 modül	MGU3.465.**	20,60	10	C
TV prizi - geçişli sonlu, 2 modül	MGU3.467.**	20,60	10	A
TV prizi - geçişli, 2 modül	MGU3.466.**	25,80	10	A
TV-FM/SAT prizi - yıldız sonlu, 2 modül	MGU3.454.**	37,30	10	C
TV-FM/SAT prizi - geçişli sonlu, 2 modül	MGU3.455.**	37,30	10	A
TV-FM/SAT prizi - geçişli, 2 modül	MGU3.456.**	40,00	10	A
TV/FM prizi - yıldız sonlu, 2 modül	MGU3.451.**	28,00	10	C
TV/FM prizi - geçişli sonlu, 2 modül	MGU3.452.**	28,00	10	C
TV/FM prizi - geçişli, 2 modül	MGU3.453.**	29,70	10	C
SAT prizi, tekli F tipi, 1 modül	MGU3.468.**	14,40	10	A
TV/FM prizi için kapak, 2 modül	MGU9.440.**	9,60	10	C
R-TV/SAT prizi için kapak	MGU9.441.**	9,60	10	C



**\*\* Renk**

- 18 ○ Beyaz  
25 ● Fildişi

Tanım	Referans	Fiyat (TL)	Minimum sip. adedi	Teslim süresi
<b>Priz grubu</b>				
Topraklı priz - çocuk korumalı, 2 modül	MGU3.037.**	7,80	10	A
Topraklı priz - çocuk korumalı (hızlı bağlantı), 2 modül	MGU3.057.**	10,60	10	C
Kapaklı topraklı priz - çocuk korumalı, 2 modül	MGU3.037.**TA	12,00	10	A
Priz - çocuk korumalı, 1 modül	MGU3.031.**	8,70	10	A
Topraklı priz - 45° açılı - çocuk korumalı, 2 modül	MGU3.040.**	13,40	10	C
Fransız st. topraklı priz- çocuk korumalı (UPS prizi), 2 modül	MGU3.039.**	13,00	10	A
<b>Telefon, data prizleri</b>				
RJ11- 4 kontaklı, 1 modül	MGU3.490.**	9,30	10	A
RJ11- 4 kontaklı, 2 modül	MGU3.492.**	10,70	10	A
RJ45 Cat 5e UTP, 1 modül	MGU3.420.**	24,30	10	A
RJ45 Cat 5e UTP, 2 modül	MGU3.421.**	25,30	10	A
RJ45 Cat 6 UTP, 1 modül	MGU3.424.**	29,00	10	A
RJ45 Cat 6 UTP, 2 modül	MGU3.425.**	31,30	10	A
RJ45 Cat 6 STP, 1 modül	MGU3.426.**	40,20	10	C
RJ45 Cat 6 STP, 2 modül	MGU3.427.**	41,60	10	C
<b>Elektronik ürünler grubu</b>				
Dimmer - 400W (normal), 1 modül	MGU3.559.**	68,50	1	C
Dimmer - 400W (normal / vavien), 2 modül	MGU3.511.**	98,90	1	A
Dimmer - 1000W, 2 modül (montaj plakalı)	MGU5.512.**Z	195,00	1	C
Dimmer - 1-10V floresan , 2 modül	MGU3.510.**	95,60	1	C
Basmalı dimmer - 350VA, 2 modül	MGU3.515.**	162,00	1	C
Hareket dedektörü - 300W, 2 modül	MGU3.524.**	203,00	1	A
Hareket dedektörü - 2300 W, 2 modül	MGU3.525.**	221,00	1	C
Termostat, 2 modül	MGU3.501.**	123,50	1	C
Elektronik kapı zili, 2 modül	MGU3.786.**	106,00	1	C
Siren, 2 modül	MGU3.785.**	39,40	10	C
Programlanabilir termostat - haftalık, 2 modül	MGU3.505.**	346,00	1	C
Programlanabilir zaman saati - haftalık, 2 modül	MGU3.541.**	369,00	1	C
Alarmlı saat, 2 modül	MGU3.545.**	379,00	1	C
Hava durumu istasyonu, 2 modül	MGU3.546.**	511,00	1	C
<b>Tamamlayıcı fonksiyonlar</b>				
Hoparlör prizi - 1 stereo çıkış, 1 modül	MGU3.487.**	14,00	10	C
Hoparlör prizi - 1 stereo çıkış, 2 modül	MGU3.486.**	12,40	10	C
Ses potansiyometresi, 2 modül	MGU5.581.**	76,00	10	C
Kablo çıkışı, 2 modül	MGU3.862.**	11,30	10	C
Kör kapak, 1 modül	MGU9.865.**	3,90	10	A
Kör kapak, 2 modül	MGU9.866.**	6,90	10	A



2 modül topraklı priz



2 modül UPS priz



2 modül energy saver



2 modül basmalı dimmer



2 modül dijital termostat



2 modül hareket dedektörü



## •• Renk

- 18 ○ Beyaz  
25 ● Fildişi

Tanım	Referans	Fiyat (TL)	Minimum sip. adedi	Teslim süresi
<b>Kablosuz anahtarlar</b>				
Unica kablosuz anahtar - 4 tuşlu - kutup beyazı	MGU86.071.18	132,00	1	A
Unica kablosuz anahtar - 4 tuşlu - fildişi	MGU86.071.25	132,00	1	A
Unica kablosuz anahtar - 4 tuşlu - alüminyum	MGU86.071.30	145,00	1	A
Unica kablosuz anahtar - 4 tuşlu - grafit	MGU86.071.12	145,00	1	A
<b>Uzaktan kumandalar</b>				
Unica metal uzaktan kumanda - 8 tuşlu	CCT1A000	165,00	1	A
Unica anahtarlık tipi uzaktan kumanda - 4 tuşlu	CCT1A010	135,00	1	C
<b>Kablosuz alıcılı prizler</b>				
Unica RF alıcılı portatif priz - 10 A	CCT1A020	242,00	1	A
Unica RF alıcılı portatif dimmer - 250 W	CCT1A021	275,00	1	A
<b>Universal tip modüller</b>				
Unica RF üniversal verici - 4 giriş	CCT1A030	170,00	1	C
Unica RF üniversal alıcı röle - 10 A	CCT1A031	195,00	1	A

\* Unica Wireless mekanizmalar Unica Plus veya Unica Top çerçeveler ile kullanılabilir.



Kablosuz anahtar



Anahtarlık tipi uzaktan kumanda



Metal uzaktan kumanda



RF alıcılı portatif dimmer



Universal alıcı



Universal verici

Tanım	Referans	Fiyat (TL)	Minimum sip. adedi	Teslim süresi
<b>Kombine ON / OFF modüller</b>				
Unica kombine röle - 10 A - kutup beyazı	MGU3.572.18	180,00	1	A
Unica kombine röle - 10 A - fildişi	MGU3.572.25	180,00	1	A
Unica kombine röle - 10 A - alüminyum	MGU3.572.30	185,00	1	A
Unica kombine röle - 10 A - grafit	MGU3.572.12	185,00	1	A
<b>Kombine dimmer</b>				
Unica kombine dimmer - 300 W - kutup beyazı	MGU3.573.18	255,00	1	A
Unica kombine dimmer - 300 W - fildişi	MGU3.573.25	255,00	1	A
Unica kombine dimmer - 300 W - alüminyum	MGU3.573.30	260,00	1	A
Unica kombine dimmer - 300 W - grafit	MGU3.573.12	260,00	1	A
<b>Kombine jaluzi röleler</b>				
Unica kombine jaluzi röle - 3 A - kutup beyazı	MGU3.574.18	185,00	1	A
Unica kombine jaluzi röle - 3 A - fildişi	MGU3.574.25	185,00	1	A
Unica kombine jaluzi röle - 3 A - alüminyum	MGU3.574.30	195,00	1	A
Unica kombine jaluzi röle - 3 A - grafit	MGU3.574.12	195,00	1	A
<b>Kombine RF test kiti</b>				
Unica RF test kiti	CCT1A090	330,00	1	C
<b>Sembol kitleri</b>				
Unica RF senaryo sembol kiti - kutup beyazı	MGU0.570.18	25,00	1	C
Unica RF senaryo sembol kiti - fildişi	MGU0.570.25	25,00	1	C
Unica RF senaryo sembol kiti - alüminyum	MGU0.570.30	30,00	1	C
Unica RF senaryo sembol kiti - grafit	MGU0.570.12	30,00	1	C

Not: Montaj plakaları için bakınız sayfa 32.



Kombine dimmer



Kombine ON / OFF röle



Kombine jaluzi röle



RF test kiti

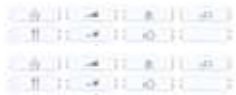

Sembol kiti

### Unica Wireless kombine modül montajı



Arduvaz



Z1 / Arduvaz Taşı

Metal



A1 / Buz Alüminyum



A2 / Elma Yeşili Alüminyum

Cam



C1 / Siyah Ayna



C2 / Beyaz Cam



C3 / Gri Cam

Deri



P1 / Sahra Deri



P2 / Toprak Deri

Tanım	Referans	Fiyat (TL)	Minimum sip. adedi	Teslim süresi
<b>Arduvaz taşı</b>				
Tekli çerçeve	MGU68.002.7Z1	60,00	1	A
İkili çerçeve	MGU68.004.7Z1	98,00	1	A
Üçlü çerçeve	MGU68.006.7Z1	125,00	1	A
Dörtlü çerçeve	MGU68.008.7Z1	185,00	1	A
<b>Metal</b>				
Tekli çerçeve	MGU68.002.7**	36,00	1	A
İkili çerçeve	MGU68.004.7**	53,00	1	A
Üçlü çerçeve	MGU68.006.7**	69,00	1	A
Dörtlü çerçeve	MGU68.008.7**	90,00	1	A
<b>Cam, beyaz ve gri</b>				
Tekli çerçeve	MGU68.002.7**	49,00	1	A
İkili çerçeve	MGU68.004.7**	81,00	1	A
Üçlü çerçeve	MGU68.006.7**	105,00	1	A
Dörtlü çerçeve	MGU68.008.7**	180,00	1	A
<b>Cam, siyah ayna</b>				
Tekli çerçeve	MGU68.002.7**	55,00	1	A
İkili çerçeve	MGU68.004.7**	91,00	1	A
Üçlü çerçeve	MGU68.006.7**	120,00	1	A
Dörtlü çerçeve	MGU68.008.7**	190,00	1	A
<b>Deri</b>				
Tekli çerçeve	MGU68.002.7**	76,00	1	A
İkili çerçeve	MGU68.004.7**	125,00	1	A
Üçlü çerçeve	MGU68.006.7**	152,00	1	A
Dörtlü çerçeve	MGU68.008.7**	200,00	1	A

Unica Class çoklu çerçeveler yatay veya dikey olarak kullanılabilirler.

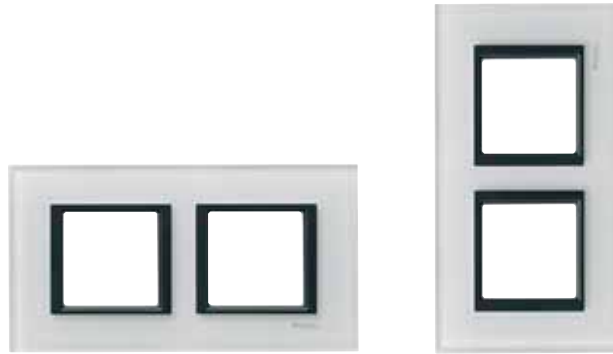

Metal



.010 / Parlak krom, alüminyum



.038 / Krom satine, alüminyum



.039 / Mat nikel, alüminyum



.097 / Metalik gri, alüminyum



.210 / Parlak krom, grafit



.238 / Krom satine, grafit



.239 / Mat nikel, grafit



.297 / Metalik gri, grafit

Renkli metal



.096 / Oniks bakır, alüminyum



.092 / İnci beyazı, alüminyum



.093 / Rodyum siyahı, alüminyum



.296 / Oniks bakır, grafit



.292 / İnci beyazı, grafit



.293 / Rodyum siyahı, grafit

Ahşap



.0M2 / Kiraz, alüminyum



.0M3 / Venge, alüminyum



.0M4 / Tütün, alüminyum



.2M2 / Kiraz, grafit



.2M3 / Venge, grafit



.2M4 / Tütün, grafit

Tanım	Referans	Fiyat (TL)	Fiyat (TL)	Minimum sip. adedi	Teslim süresi
<b>Standart çerçeveler</b>		<b>Metal ve renkli</b>	<b>Ahşap</b>		
Tekli çerçeve	MGU66.002.***	23,50	49,00	5	A
İkili yatay çerçeve	MGU66.004.***	38,00	74,00	3	A
İkili dikey çerçeve	MGU66.004V.***	38,00	74,00	3	C
Üçlü yatay çerçeve	MGU66.006.***	52,00	95,00	3	A
Üçlü dikey çerçeve	MGU66.006V.***	52,00	95,00	3	C
Dörtlü yatay çerçeve	MGU66.008.***	72,00	156,00	3	A
<b>Modüler çerçeveler</b>					
Üç modül çerçeve	MGU66.103.***	35,00	69,00	3	C
Dört modül çerçeve	MGU66.104.***	38,00	81,00	3	C
<b>2 sıralı modüler çerçeveler (Sadece parlak krom, krom satine ve mat nikel)</b>					
2 x 4 modül çerçeve	MGU49.424.***	76,00	-	3	C
2 x 6 modül çerçeve	MGU49.426.***	96,00	-	3	C



2 x 4 modül çerçeve



2 x 6 modül çerçeve



Beyaz ve fildişi



.18 / Beyaz



.25 / Fildişi

Renkli



.524 / Şampanya-Fildişi  
.824 / Şampanya-Beyaz



.542 / Lacivert-Fildişi  
.842 / Lacivert-Beyaz



.551 / Terrakota-Fildişi  
.851 / Terrakota-Beyaz



.554 / Buz mavisi-Fildişi  
.854 / Buz mavisi-Beyaz



.565 / Mistik gri-Fildişi  
.865 / Mistik gri-Beyaz



.567 / Kum sarısı-Fildişi  
.867 / Kum sarısı-Beyaz



.572 / Grena-Fildişi  
.872 / Grena-Beyaz



.574 / Vizon-Fildişi  
.874 / Vizon-Beyaz



Tanım	Referans	Fiyat (TL)	Minimum sip. adedi	Teslim süresi
<b>Beyaz ve Fildişi Standart çerçeveser</b>				
Tekli çerçeve	MGU6.002.***	4,70	5	A
İkili yatay çerçeve	MGU6.004.***	9,10	3	A
İkili dikey çerçeve	MGU6.004V.***	9,10	3	C
Üçlü yatay çerçeve	MGU6.006.***	12,40	3	A
Üçlü dikey çerçeve	MGU6.006V.***	12,40	3	C
Dörtlü yatay çerçeve	MGU6.008.***	15,00	3	A
IP44 tekli çerçeve (tırnaksız montaj plakalı)	MGU61.002.***	13,50	5	C
<b>Modüler çerçeveser</b>				
Üç modül çerçeve	MGU6.103.***	*	10	C
Dört modül çerçeve	MGU6.104.***	*	5	C
IP55 üç modül çerçeve	MGU11.103.**	28,00	5	C
IP55 dört modül çerçeve	MGU11.104.**	30,00	5	C
<b>2 sıralı modüler çerçeveser**</b>				
2 x 4 modül çerçeve	MGU48.424.***	18,60	3	C
2 x 6 modül çerçeve	MGU48.426.***	22,80	3	C
<b>Renkli Standart çerçeveser</b>				
Tekli çerçeve	MGU6.002.***	8,60	1	A
İkili yatay çerçeve	MGU6.004.***	15,50	1	A
İkili dikey çerçeve	MGU6.004V.***	15,50	1	C
Üçlü yatay çerçeve	MGU6.006.***	22,50	1	A
Üçlü dikey çerçeve	MGU6.006V.***	22,50	1	C
Dörtlü yatay çerçeve	MGU6.008.***	25,00	1	A
IP44 tekli çerçeve (tırnaksız montaj plakalı)	MGU61.002.***	17,00	1	C
<b>Modüler çerçeveser</b>				
Üç modül çerçeve	MGU6.103.***	11,40	1	C
Dört modül çerçeve	MGU6.104.***	13,50	1	C
IP55 üç modül çerçeve	MGU11.103.**	-	1	C
IP55 dört modül çerçeve	MGU11.104.**	-	1	C
<b>2 sıralı modüler çerçeveser**</b>				
2 x 4 modül çerçeve	MGU48.424.***	27,00	1	C
2 x 6 modül çerçeve	MGU48.426.***	36,00	1	C

\* Allegro serisinden seçiniz. Bakınız sayfa 33.

\*\* 2 sıralı çerçeveserin montaj plakaları çerçeve ile birlikte gelir.



2 x 4 modül çerçeve



2 x 6 modül çerçeve



IP44 tekli çerçeve

Beyaz ve fildişi



.18 / Beyaz



.25 / Fildişi



.16 / Kiltaşı

Pastel



.37 / Somon



.35 / İnci

Metalik



.55 / Gümüş



.56 / Bakır



.57 / Titanium

Tanım	Referans	Fiyat (TL)	Minimum sip. adedi	Teslim süresi
<b>Beyaz ve fildişi</b>				
Tekli çerçeve	MGU2.702.**	3,00	10	A
İkili çerçeve	MGU2.704.**	6,00	10	A
Üçlü çerçeve	MGU2.706.**	7,00	10	A
Dörtlü çerçeve	MGU2.708.**	8,00	10	A
<b>Pastel</b>				
Tekli çerçeve	MGU4.702.**	6,50	10	A
İkili çerçeve	MGU4.704.**	10,00	10	A
Üçlü çerçeve	MGU4.706.**	15,50	10	A
Dörtlü çerçeve	MGU4.708.**	18,40	10	A
<b>Metalik</b>				
Tekli çerçeve	MGU6.702.**	7,00	10	A
İkili çerçeve	MGU6.704.**	11,20	10	A
Üçlü çerçeve	MGU6.706.**	17,00	10	A
Dörtlü çerçeve	MGU6.708.**	19,20	10	A

Unica Quadro çoklu çerçeveseler yatay veya dikey olarak kullanılabilirler.

Beyaz ve fildişi



.18 / Beyaz



.25 / Fildişi

Renkli



.59 / Krem



.67 / Kum sarısı



.30 / Alüminyum



.60 / Mat gümüş



.54 / Buz mavisi



.42 / Lacivert



.51 / Terrakota



.24 / Şampanya

Metalik



.64 / Altın



.13 / Bronz



.58 / Teknik gri



.62 / Grafit

Tanım	Referans	Fiyat (TL)	Minimum sip. adedi	Teslim süresi
<b>Beyaz ve fildişi</b>				
Bir modül çerçeve	MGU4.101.●●	4,00	20	C
İki modül çerçeve	MGU4.102.●●	4,00	20	A
Üç modül çerçeve	MGU4.103.●●	4,00	20	A
Dört modül çerçeve	MGU4.104.●●	5,00	5	A
Altı modül çerçeve	MGU4.106.●●	6,00	5	A
<b>Renkli ve metalik</b>				
Bir modül çerçeve	MGU4.101.●●	10,00	1	C
İki modül çerçeve	MGU4.102.●●	11,00	1	C
Üç modül çerçeve	MGU4.103.●●	11,00	1	C
Dört modül çerçeve	MGU4.104.●●	12,00	1	C
Altı modül çerçeve	MGU4.106.●●	13,00	1	C

Unica Allegro bir ve iki modül çerçeveler sadece üç modül montaj plakası ile kullanılır ve üç modül kasaya monte edilirler.



Bir modül çerçeve



İki modül çerçeve



Üç modül çerçeve



Dört modül çerçeve



Altı modül çerçeve

Tanım	Referans	Fiyat (TL)	Minimum sip. adedi	Teslim süresi
<b>Sıvaaltı kasalar</b>				
Üç modül (tuğla duvar için)	MGU8.603	3,20	40	A
Dört modül (tuğla duvar için)	MGU8.604	7,40	25	A
2x4 modül	MGU8.624	13,50	6	A
2x6 modül	MGU8.626	16,00	6	A



MGU8.603



MGU8.624



MGU8.103.18



MGU8.104.18



MGU8.103.18



MGU7.002.GL



MGU7.104

Tanım	Referans	Fiyat (TL)	Minimum sip. adedi	Teslim süresi
<b>Sıvaüstü kasalar (Montaj plakalı)</b>				
Tekli	MGU87.022.**	5,30	16	C
İkili	MGU87.024.**	7,70	4	C
Üçlü	MGU87.026.**	11,60	10	C

\*\* ● alüminyum için 58, ● grafit için 62, ○ beyaz için 18, ● fildişi için 25

Tanım	Referans	Fiyat (TL)	Minimum sip. adedi	Teslim süresi
<b>Modüler sıvaüstü kasalar</b>				
Üç modül	MGU8.103.**	6,00	5	C
Dört modül	MGU8.104.**	6,70	4	C

\*\* ○ beyaz için 18, ● fildişi için 25

Tanım	Referans	Fiyat (TL)	Minimum sip. adedi	Teslim süresi
<b>Montaj plakaları (Zamak)</b>				
Tekli, tırnaklı	MGU7.002.GL	4,10	40	A
Tekli, tırnaksız	MGU7.002	3,00	70	A
3 modül	MGU7.103	4,50	10	A
4 modül	MGU7.104	5,90	10	A
6 modül	MGU7.106	9,60	10	A

Tanım	Referans	Fiyat (TL)	Minimum sip. adedi	Teslim süresi
<b>Montaj plakaları (Plastik)</b>				
Tekli, tırnaklı	MGU7.002.PGL	2,50	40	C
Tekli, tırnaksız	MGU7.002.P	0,70	70	C
3 modül	MGU7.103.P	1,70	10	C
4 modül	MGU7.104.P	2,70	10	C

Tanım	Referans	Fiyat (TL)	Minimum sip. adedi	Teslim süresi
-------	----------	------------	--------------------	---------------

## Mekanizmalar

### Anahtar grubu

Anahtar	3104-001-**-22	7,70	10	A
Çift kutuplu anahtar	3104-005-**-22	10,20	10	C
Komütatör	3104-002-**-22	9,60	10	A
Vavien	3104-003-**-22	9,10	10	A
Permütatör	3104-006-**-22	15,00	10	C
Liht butonu	3104-004-**-22	8,20	10	A
Jaluzi kumanda liht	3104-007-**-22	15,00	10	A
Etiketli Anahtar	3104-019-**-22	15,00	10	C
Vavien + Vavien	3104-065-**-22	13,30	10	C

### Işıklı anahtar grubu

Işıklı anahtar	3104-015-**-22	11,50	10	C
Işıklı vavien	3104-017-**-22	12,00	10	C
Işıklı liht	3104-018-**-22	11,60	10	C
Işıklı liht (Merdiven işaretli)	3104-021-**-22	11,80	10	C
Işıklı liht (Zil işaretli)	3104-020-**-22	11,80	10	C
Enerji-Saver gecikmesiz	3104-044-**-01	24,00	8	A
Enerji-Saver gecikmeli	3104-043-**-01	30,00	8	A
Enerji-Saver 2000 (gecikmesiz)	3104-044-**-22	24,00	8	A

### Elektronik ürünler grubu

Dimmer 600 VA	KKS22001**	38,30	8	A
---------------	------------	-------	---	---

### Priz grubu

UPS priz (çocuk korumalı)	3104-102-**-22	10,90	10	A
Topraklı priz (çocuk korumalı)	3104-106-**-22	8,70	10	A
Kapaklı topraklı priz	3104-110-**-22	10,00	10	A

### TV - FM - SAT prizleri

TV - FM prizi, sonlu	KKS33004**	26,40	10	A
TV - FM prizi, geçişli, 8 dB	KKS33001**	26,40	10	C
TV - FM - SAT prizi, sonlu, üçlü	KKS35002**	43,10	10	A
TV - FM - SAT prizi, geçişli, 4 dB, üçlü	KKS35001**	43,10	10	C

### Telefon, data prizleri

Telefon prizi	3104-120-**-21	8,00	10	C
1* RJ11 - 4 kontaklı	3104-125-**-05	11,50	10	A
2* RJ11 - 4 kontaklı	3104-126-**-05	16,70	10	A
1* RJ45 (Konnektörsüz)	3104-129-**-11	8,20	10	C
1* RJ45 CAT5e-UTP	3104-131-**-01	31,80	10	A
2* RJ45 (Konnektörsüz)	3104-130-**-11	8,20	10	C
2* RJ45 CAT5e-UTP	3104-132-**-01	55,70	10	C
1* RJ45 CAT5e-STP	3104-137-**-01	33,50	10	C
2* RJ45 CAT5e-STP	3104-138-**-01	61,70	10	C

### Tamamlayıcı fonksiyonlar

Hoparlör prizi	3104-150-**-01	10,10	8	C
Energy Saver Anahtarlık	21140-1050-**-	3,50	144	C
Kör kapak	3104-070-**-20	6,10	10	C



Komütatör



Vavien



Işıklı liht  
(merdiven işaretli)



Energy Saver



Topraklı priz  
(çocuk korumalı)



TV/FM/SAT prizi



2xRJ11

**	Renk
----	------

02	Krem
04	Beyaz

\* KKS\*\*\* referansları için renk kodu: Krem 23, Beyaz 21.

Tanım	Referans	Fiyat (TL)	Minimum sip. adedi	Teslim süresi
<b>Çerçevesel</b>				
<b>Beyaz</b>				
İkili çerçeve yatay/dikey - beyaz	22104-0440-04	4,40	40	A
Üçlü çerçeve yatay/dikey - beyaz	22104-0460-04	6,10	25	A
Dörtlü çerçeve yatay/dikey - beyaz	22104-0480-04	7,70	25	A
<b>Krem</b>				
İkili çerçeve yatay/dikey - krem	22104-0440-02	4,40	40	A
Üçlü çerçeve yatay/dikey - krem	22104-0460-02	6,10	25	A
Dörtlü çerçeve yatay/dikey - krem	22104-0480-02	7,70	25	A



Anahtar



Komütatör



Kapaklı topraklı priz



RJ11



RJ45



İkili anahtar



İkili topraklı priz

Tanım	Referans	Fiyat (TL)	Minimum sip. adedi	Teslim süresi
<b>Anahtar grubu</b>				
Anahtar	NML01001••	6,20	15	A
Komütatör	NML03001••	7,00	15	A
Vavien	NML04001••	6,80	15	A
Liht butonu	NML07001••	6,20	15	A
Permütatör	NML05001••	10,20	15	C
<b>Priz grubu</b>				
Kapaklı topraklı priz	NML31001••	7,20	15	A
Kapaklı topraklı UPS priz	NML28001••	9,10	15	C
<b>TV ve telefon prizler</b>				
TV prizi (sıvaüstü)	NML32001••	9,40	15	A
RJ11	NML41001••	8,30	15	A
RJ45 Cat5e	NML43001••	23,80	15	A
<b>Kombine fonksiyonlar</b>				
İkili anahtar + anahtar	NML77001••	14,30	10	C
İkili komütatör + komütatör	NML80001••	14,30	10	C
İkili topraklı priz + topraklı priz	NML75001••	16,70	8	A

••	Renkler
21	Beyaz
33	Gri

Tanım	Özellik	Referans	Fiyat (TL)	Minimum sip. adedi	Teslim süresi
-------	---------	----------	------------	--------------------	---------------

## Tuğla duvar kasaları

Kızaklı geçmeli	Halogen free	21490-8030-62	1,80	130	C
Boru geçmeli, kapaksız	Halogen free	3401-765-1062	1,80	230	A
Derin boru geçmeli, kapaksız	Halogen free	BUA0100562	2,00	130	A

Kızaklı geçmeli	Standart	21490-8030-03	1,00	130	C
Boru geçmeli, kapaksız	Standart	3401-765-1000	0,90	230	A
Derin boru geçmeli, kapaksız	Standart	BUA0100542	0,90	130	A

### Diğer

Sivaaltı dağıtıcı buat	Halogen free	3401-768-0062	2,30	180	A
Sivaaltı dağıtıcı buat	Standart	3401-768-0000	1,30	180	A
Derin boru - Boru geçmeli kasa kapağı		21401-8060-07	0,30	800	A



Boru geçmeli



Derin boru geçmeli



Alçıpan kasa



Ara adaptör

## Alçıpan duvar kasaları

Alçıpan anahtar kasası	Standart	3410-773-0000	1,70	170	A
Alçıpan kasa ara adaptör	Standart	3410-774-0000	0,50	350	A
Alçıpan anahtar kasası	Halogen free	3410-773-0062	2,50	170	A
Alçıpan kasa ara adaptör	Halogen free	3410-774-0062	0,70	350	A

\* İkili grup kasa için 1 adet, üçlü grup kasa için 2 adet, .... ara adaptör siparişi veriniz.

## Beton duvar kasaları

Kaliba tesbit elemanı	Halogen free	21493-8120-62	1,20	370	C
Buat gövde 60 mm.	Halogen free	21493-8130-62	1,30	150	C
Buat arka kapak	Halogen free	21493-8140-62	1,10	700	C

Tavan askı kasası konik gövde	Halogen free	3430-790-0062	1,40	450	C
-------------------------------	--------------	---------------	------	-----	---

Kaliba tesbit elemanı	Standart	21493-8120-07	0,80	370	A
Buat gövde - 60 mm	Standart	21493-8130-26	1,10	150	A
Buat arka kapak	Standart	21493-8140-07	1,00	700	A

Tavan askı kasası konik gövde	Standart	3430-790-0000	1,00	450	A
-------------------------------	----------	---------------	------	-----	---

Tavan askı kasası, kısa kanca - 50 mm	Standart	4560-612-0000-01	3,60	1500	C
Tavan askı kasası, uzun kanca - 105 mm	Standart	4560-614-0000-01	4,20	1500	C



Buat



Tavan askı kasası

Tanım	Boyut (mm)	Özellik	Referans	Fiyat (TL)	Minimum sip. adedi	Teslim süresi
-------	------------	---------	----------	------------	--------------------	---------------

## Termoplastik dağıtıcı buatlar

### Yuvarlak

IP67	Ø 70	Halogen free	3472-734-0062	6,10	92	A
IP67	Ø 90	Halogen free	3472-736-0062	7,30	75	A
IP67	Ø 70	Standart	3472-734-0600	5,20	92	A
IP67	Ø 90	Standart	3472-736-0600	6,80	75	A

### Kare

IP67	70 x 70 x 47	Halogen free	3472-730-0062	7,70	126	A
IP67	85 x 85 x 52	Halogen free	3472-731-0062	7,80	75	A
IP67	110 x 110 x 72	Halogen free	3472-732-0062	10,40	36	A
IP67	70 x 70 x 47	Standart	3472-730-0600	6,30	126	A
IP67	85 x 85 x 52	Standart	3472-731-0600	7,10	75	A
IP67	110 x 110 x 72	Standart	3472-732-0600	8,30	36	A

### Dikdörtgen

IP55	110 x 180 x 60	Halogen free	3470-741-0062	14,60	40	A
IP67	180 x 270 x 100	Halogen free	3470-744-0062	34,40	10	A
IP67	130 x 220 x 95	Halogen free	3472-745-0062	15,60	11	A
IP67	220 x 300 x 100	Halogen free	3472-746-0062	40,60	4	A
IP55	110 x 180 x 60	Standart	3470-741-0600	10,10	40	A
IP67	180 x 270 x 100	Standart	3470-744-0600	21,90	10	A
IP67	130 x 220 x 95	Standart	3472-745-0600	12,00	11	A
IP67	220 x 300 x 100	Standart	3472-746-0600	25,00	4	A

## Sıvaaltı kare buatlar

Kare	80 x 80 x 40	3440-725-0000	3,30	190	A
	100 x 100 x 45	3440-726-0000	4,30	150	A
	130 x 130 x 55	3440-727-0000	5,80	68	A
	160 x 160 x 70	3440-728-0000	7,60	44	A
Dikdörtgen	160 x 245 x 70	3440-729-0000	11,40	16	A

## Aydınlatma armatürleri

<b>Bodrum armatür</b>	Kafesli	3304-602-0200	55,00	1/18	A
-----------------------	---------	---------------	-------	------	---

### El lambası

Metal kafesli	Tip 1	3322-675-0300	39,00	4/24	C
Plastik kafesli	Tip 2	3322-677-1600	30,00	4/24	C



Ø 90



85 x 85



220 x 300



180 x 270



100 x 100



Bodrum kafesli



El lambası tip 1



El lambası tip 2

Tanım	Referans	Fiyat (TL)	Minimum sip. adedi	Teslim süresi
-------	----------	------------	--------------------	---------------

## Klemensli grup prizler

### 3'lü klemensli grup prizler

Üçlü klemensli	GPR601400	7,10	12	A
Üçlü klemensli anahtarlı	GPR601500	13,00	12	A
Üçlü UPS klemensli	GPR601600	9,40	12	A
Üçlü UPS klemensli, anahtarlı	GPR601700	13,90	12	A

### 4'lü klemensli grup prizler

Dörtlü klemensli	GPR601000	8,70	12	A
Dörtlü klemensli, anahtarlı	GPR601100	14,90	12	A
Dörtlü UPS, klemensli	GPR601200	11,50	12	A
Dörtlü UPS, klemensli, anahtarlı	GPR601300	17,50	12	A

### 6'lı klemensli grup prizler

Altılı klemensli	GPR601900	12,20	12	A
Altılı klemensli anahtarlı	GPR602000	18,10	12	A
Altılı UPS, klemensli	GPR602100	16,10	12	A
Altılı UPS, klemensli, anahtarlı	GPR602200	21,20	12	A

## Fiş serisi

Üçlü Demet fiş - priz	GPR650604	9,70	12	A
Topraklı düz erkek fiş, beyaz, 16A	GPR650406	3,50	50	A
Topraklı düz dişi fiş, beyaz, 16A	GPR650407	3,50	50	A
Ara puar anahtar, 6A	GPR650100	2,30	50	A
Ara kablo, 5 m, fişli-prizli, 1,5 mm <sup>2</sup>	GPR650005	27,10	15	C
Ara kablo, 10 m, fişli-prizli, 1,5 mm <sup>2</sup>	GPR650010	45,80	10	C



Tanım	Referans	Fiyat (TL)	Minimum sip. adedi	Teslim süresi
-------	----------	------------	--------------------	---------------

## Kablolu grup prizler

### 3'lü kablolu grup prizler

Üçlü, 2 m. kablolu	GPR601402	13,90	12	A
Üçlü, 2 m. kablolu, anahtarlı	GPR601502	19,90	12	A
Üçlü, 3 m. kablolu	GPR601403	16,10	12	A
Üçlü, 3 m. kablolu, anahtarlı	GPR601503	21,60	12	A
Üçlü 5m. kablolu	GPR601405	22,50	12	A
Üçlü, 5 m. kablolu, anahtarlı	GPR601505	26,60	12	A
Üçlü UPS kablolu	GPR601602	18,80	12	A
Üçlü UPS kablolu, anahtarlı	GPR601702	22,50	12	A

### 4'lü kablolu grup prizler

Dörtlü 2 m. kablolu	GPR601002	16,10	12	A
Dörtlü 2 m. kablolu, anahtarlı	GPR601102	21,80	12	A
Dörtlü 3 m. kablolu	GPR601003	18,70	12	A
Dörtlü 3 m. kablolu, anahtarlı	GPR601103	24,10	12	A
Dörtlü 5 m. kablolu	GPR601005	25,60	12	A
Dörtlü 5 m. kablolu, anahtarlı	GPR601105	29,60	12	A
Dörtlü UPS, kablolu	GPR601202	18,80	12	C
Dörtlü UPS, kablolu, anahtarlı	GPR601302	25,10	12	C

### 6'lı kablolu grup prizler

Altılı 2 m. kablolu	GPR601902	21,30	12	A
Altılı 2 m. kablolu, anahtarlı	GPR602002	25,90	12	A
Altılı 3 m. kablolu	GPR601903	23,20	12	A
Altılı 3 m. kablolu, anahtarlı	GPR602003	29,00	12	A
Altılı 5 m. kablolu	GPR601905	30,10	12	A
Altılı 5 m. kablolu, anahtarlı	GPR602005	33,40	12	A
Altılı UPS, kablolu	GPR602102	23,40	12	C
Altılı UPS, kablolu, anahtarlı	GPR602202	28,50	12	C

*Not : Tüm kablolu ürünler normal ve UPS tipi prizlerde kullanılabilir.  
Ürün içi kontakları kapalı tiptedir.*



# Schneider Electric kalitesiyle fark yaratan hareket dedektörleri

Güvenli, kullanışlı, enerji tasarruflu...



Dış ortam hareket dedektörü, standart 120°



Dış ortam hareket dedektörü, standart 360°



İç ortam hareket dedektörü, standart 360°

Tanım	Referans	Fiyat (TL)	Minimum sip. adedi	Teslim süresi
İç ortam hareket dedektörü, standart 360°	CCTR1PB02	102,00	1	A
Dış ortam hareket dedektörü, standart 120°	CCTR1PB04	99,00	1	A
Dış ortam hareket dedektörü, standart 360°	CCTR1PB08	167,00	1	A

Dış ortam hareket dedektörü Standart 120°	Dış ortam hareket dedektörü Standart 360°	İç ortam hareket dedektörü Standart 360°
Ev girişlerinin ve geçiş yollarının otomatik aydınlatılması için ideal.	Binaların her yönden tam anlamıyla gözlenebilmesi için ideal.	Her türlü kapalı ortam aydınlatma uygulamalarında otomatik olarak açma-kapama için ideal!
120°'ye kadar algılama açısı.	360°'ye kadar algılama açısı.	360° algılama açısı.
Algılama alanı: 3 - 12 m.	Algılama alanı: 8 - 12 m.	Algılama alanı: 3 m tavan yüksekliğine monte edildiğinde 8 m'lik menzil.
Aydınlık seviyesi ayarı: 5 - 2000 lux	Aydınlık seviyesi ayarı: 5 - 2000 lux	Aydınlık seviyesi ayarı: 5 - 2000 lux
Aydınlatma süresi ayarı: 3 saniye - 30 dakika	Aydınlatma süresi ayarı: 5 saniye - 20 dakika	Aydınlatma süresi ayarı: 3 saniye - 10 dakika
Maksimum 6 saate kadar sürekli aydınlatma	Maksimum 6 saate kadar sürekli aydınlatma	-
Sağlam, UV ışınlarına dayanıklı plastik gövde.	Sağlam, UV ışınlarına dayanıklı plastik gövde.	Sağlam, UV ışınlarına dayanıklı plastik gövde.
Esnek kurulum.	Esnek kurulum.	-

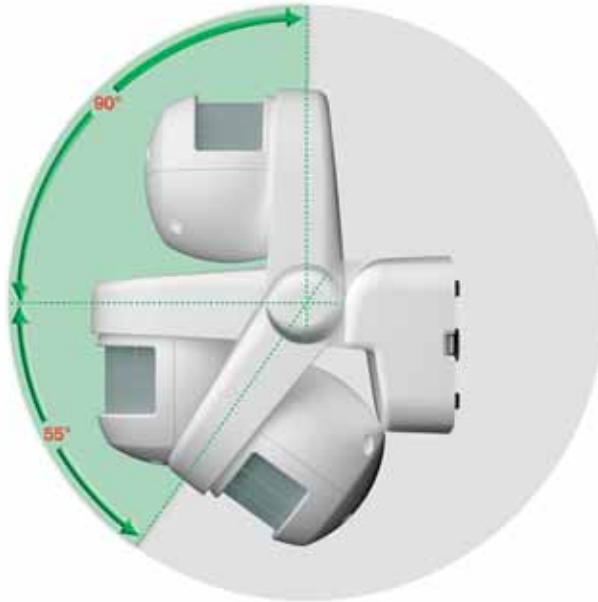

Tanım	In (A)	Referans	Fiyat (TL)	Minimum sip. adedi	Teslim süresi	
<b>Domae otomatik sigorta, 3kA - B eğrisi</b>						
<b>1 kutup</b>	6	12468	8,00	12	A	
	10	12469	6,60	12	A	
	16	12470	6,60	12	A	
	20	12471	6,60	12	A	
	25	12472	6,60	12	A	
	32	12473	8,70	12	A	
	40	12474	10,20	12	A	
<b>Domae otomatik sigorta, 3kA - C eğrisi</b>						
<b>1 kutup</b>	2	12909	10,20	12	A	
	4	12910	10,20	12	A	
	6	12911	8,00	12	A	
	10	12912	6,60	12	A	
	16	12913	6,60	12	A	
	20	12914	6,60	12	A	
	25	12915	6,60	12	A	
	32	12916	8,70	12	A	
	40	12917	10,20	12	A	
	50	12593	13,80	12	A	
	63	12594	15,90	12	A	
<b>2 kutup</b>	6	12991	24,00	6	A	
	10	12992	24,00	6	A	
	16	12993	24,00	6	A	
	20	12994	24,00	6	A	
	25	12995	24,00	6	A	
	32	12996	25,20	6	A	
	40	12989	26,60	6	A	
	50	12595	34,80	6	A	
	63	12596	39,50	6	A	
<b>3 kutup</b>	6	12778	34,30	4	A	
	10	12779	31,60	4	A	
	16	12780	31,60	4	A	
	20	12781	31,60	4	A	
	25	12782	31,60	4	A	
	32	12783	35,20	4	A	
	40	12769	40,10	4	A	
	50	12597	49,50	4	A	
<b>3P+N kutup</b>	6	12584	44,40	3	A	
	10	12585	40,80	3	A	
	16	12586	40,80	3	A	
	20	12587	40,80	3	A	
	25	12588	40,80	3	A	
	32	12589	42,00	3	A	
	40	12590	47,00	3	A	
<b>Domae tarak bara</b>	1 x 10 mm <sup>2</sup>	12 modül, 1 kutup	10387	6,90	50	A
	2 x 10 mm <sup>2</sup>	12 modül, 2 kutup	10389	11,00	25	A
	3 x 10 mm <sup>2</sup>	12 modül, 3 kutup	10391	12,50	25	A
	4 x 10 mm <sup>2</sup>	12 modül, 4 kutup	10393	29,70	20	A





Tanım	In (A)	Referans	Fiyat (TL)	Minimum sip. adedi	Teslim süresi
<b>Domae otomatik sigorta, 6kA - B eğrisi</b>					
<b>1 kutup</b>	6	11362	9,50	12	A
	10	11363	8,80	12	A
	16	11364	8,80	12	A
	20	11365	8,80	12	A
	25	11366	8,80	12	A
	32	11367	10,10	12	A
	40	11370	12,00	12	A
<b>Domae otomatik sigorta, 6kA - C eğrisi</b>					
<b>1 kutup</b>	2	17051	11,90	12	A
	4	17052	11,90	12	A
	6	17044	9,50	12	A
	10	17045	8,80	12	A
	16	17046	8,80	12	A
	20	17047	8,80	12	A
	25	17048	8,80	12	A
	32	17049	10,10	12	A
	40	17050	12,00	12	A
<b>2 kutup</b>	6	17058	30,80	6	A
	10	17059	30,80	6	A
	16	17060	30,80	6	A
	20	17061	30,80	6	A
	25	17062	30,80	6	A
	32	17063	31,00	6	A
	40	17064	37,10	6	A
<b>3 kutup</b>	6	17078	46,80	4	A
	10	17079	45,40	4	A
	16	17080	45,40	4	A
	20	17081	45,40	4	A
	25	17082	45,40	4	A
	32	17083	46,70	4	A
	40	17084	53,20	4	A
<b>3P+N kutup</b>	6	17085	59,30	3	A
	10	17086	54,50	3	A
	16	17087	54,50	3	A
	20	17088	54,50	3	A
	25	17089	54,50	3	A
	32	17090	56,00	3	A
	40	17091	62,60	3	A

Tarak baralar için bakınız sayfa 50.



11024



11029

Tanım	In (A)	Referans	Fiyat (TL)	Minimum sip. adedi	Teslim süresi
Kaçak akım koruma cihazları, AC sınıfı					
2 kutup, 30 mA	25	11024	66,40	1	A
	40	11025	70,30	1	A
	63	16791	79,70	1	A
2 kutup, 300 mA	40	11026	62,30	1	A
4 kutup, 30 mA	25	11028	87,00	1	A
	40	11029	91,60	1	A
	63	16794	106,30	1	A
4 kutup, 300 mA	25	16833	78,20	1	A
	40	11030	82,20	1	A
	63	16796	92,90	1	A

Tanım	I max (kA) 8/20 us	In (kA) 8/20 us	UP (kV)	Referans	Fiyat (TL)	Minimum sip. Adedi	Teslim süresi
-------	--------------------	-----------------	---------	----------	------------	--------------------	---------------

Parafudurlar

**Domae sigorta korumalı alçak gerilim parafudurları, Tip 2, C sınıfı (sayaç sonrası kullanımlar için)**

Domae Quick PF 1P+N <sup>(1)</sup>	10	5	1,5	16612	225,00	1	A
Domae Quick PF 3P+N <sup>(2)</sup>	10	5	1,5	16613	345,00	1	A

(1) Tarak bara, toprak klemensi ve toprak kablosu ile teslim edilmektedir.

(2) Toprak klemensi ve toprak kablosu ile teslim edilmektedir.

\* Parafudur yıldırımın sebep olduğu zararlı etkilere karşı tesisatınızı ve her türlü elektrik-elektronik cihazlarınızı korur.

\* Parafudur yanındaki koruma sigortası yıldırım sonrasında panoda çıkabilecek olası yangınları engeller.

\* Parafudurun sigorta korumasının kesme kapasitesi 6 kA'dır.



16612



16613

Tanım	Referans	Fiyat (TL)	Minimum sip. Adedi	Teslim süresi
-------	----------	------------	--------------------	---------------

Kontrol ürünleri

**TL darbe akım anahtarı**

1 kutup 16A 230 VAC	15508	47,40	12	A
---------------------	-------	-------	----	---

**CT sessiz kontaktör**

2 NA 20A 230 VAC	15370	40,70	12	A
------------------	-------	-------	----	---

**Merdiven otomatığı**

Elektromekanik 1-7 dk ayarlı, 16A kontak çıkışı	15363	76,70	1	C
---	-------	-------	---	---

**Zaman saatleri**

Zaman saatleri	Rezerv süresi	Referans	Fiyat (TL)	Minimum sip. Adedi	Teslim süresi
IH elektromekanik, günlük, 18mm	100 saat	15336	89,40	1	A
IHP dijital, haftalık, 18mm	3 yıl	15724	203,70	1	A
IC Astronomik dijital, 1 kanallı	6 yıl	CCT15224	393,10	1	A
IC Astronomik dijital, 2 kanallı, data anahtarlı	6 yıl	CCT15244	584,40	1	A



15508



15370



15336

CCT15224



EZC400



EZCV250



EasyPact yardımcı bobin uygulaması

Tip	Kesme kapasitesi Icu (kA)	Anma akımı (A)	Referans	Fiyat (TL)	Teslim süresi
<b>Sabit termik manyetik korumalı kompakt şalter</b>					
3 kutup, 380 V AC	30	60	EZC100H3060	180,00	A
	30	75	EZC100H3075	225,00	A
	30	80	EZC100H3080	225,00	A
	30	100	EZC100H3100	225,00	A
	36	125	EZC250H3125	240,00	A
	36	160	EZC250H3160	275,00	A
	36	200	EZC250H3200	365,00	A
	36	250	EZC250H3250	450,00	A
	50	320	EZC400H3320	912,00	A
	50	400	EZC400H3400	972,00	A
<b>Kaçak akım korumalı sabit termik manyetik kompakt şalter</b>					
4 kutup, 380 V AC	36	63	EZCV250H4063*	845,00	C
	36	80	EZCV250H4080*	895,00	C
	36	100	EZCV250H4100*	945,00	C
	36	125	EZCV250H4125*	1.100,00	C
	36	160	EZCV250H4160*	1.105,00	C
	36	200	EZCV250H4200*	1.245,00	C
	36	250	EZCV250H4250*	1.390,00	C
	<b>AX/AL yardımcı alarm kontağı</b>		<b>Besleme gerilimi (V AC)</b>		
EZC100 serisi için		EZAUX11		75,00	C
EZC250 serisi için		EZEAXAL		75,00	C
EZC400 serisi için		EZ4AUX		78,00	C
EZCV250 serisi için		EZEALV		75,00	C
<b>MX/SHT açtırma bobinleri</b>					
EZC100 serisi için		200-277	EZASHT200AC	106,00	C
EZC100 serisi için		380-480	EZASHT380AC	106,00	C
EZC250 serisi için		200-277	EZESHT200AC	106,00	A
EZC250 serisi için		380-480	EZESHT400AC	106,00	C
EZC400 serisi için		200-277	EZ4SHT200ACDC	225,00	C
EZC400 serisi için		380-480	EZ4SHT400AC	225,00	C
EZCV250 serisi için		200-277	EZESHT200AC	106,00	A
EZCV250 serisi için		380-480	EZESHT400AC	106,00	C
<b>Düşük gerilim bobinleri</b>					
EZC100 serisi için		200-240	EZAUVR200AC	138,00	C
EZC100 serisi için		380-415	EZAUVR380AC	138,00	C
EZC250 serisi için		200-240	EZEUVR200AC	198,00	C
EZC250 serisi için		380-415	EZEUVR400AC	198,00	C
EZC400 serisi için		200-240	EZ4UVR200AC	375,00	C
EZC400 serisi için		380-415	EZ4UVR400AC	321,00	C
EZCV250 serisi için		200-240	EZEUVRN200AC	321,00	C
EZCV250 serisi için		380-415	EZEUVRN400AC	294,00	C

\* Ayarlanabilir 0,1/0,3/0,5/1 A hassasiyet

\* Ayarlanabilir 0/200/500/1000 ms zaman gecikmesi

# Mini Pragma

## Modüler dağıtım kutuları ve aksesuarları

Halogen free - IP40

Tanım	Boyutlar (mm) G x Y x D	Referans	Fiyat (TL)	Minimum sip. adedi	Koli adedi	Teslim süresi
-------	----------------------------	----------	---------------	-----------------------	---------------	------------------

### Sıvaüstü dağıtım kutuları, halogen free (HF)

#### Dumanlı şeffaf kapaklı

4 otomatik sigorta kapasiteli	124 x 198 x 95	MIP10104T	14,40	1	20	A
6 otomatik sigorta kapasiteli	160 x 198 x 95	MIP10106T	15,80	1	18	A
8 otomatik sigorta kapasiteli	196 x 228 x 102	MIP10108T	17,50	1	10	A
12 otomatik sigorta kapasiteli	268 x 228 x 102	MIP10112T	23,80	1	8	A
18 otomatik sigorta kapasiteli	376 x 228 x 102	MIP10118T	33,10	1	5	A
24 otomatik sigorta kapasiteli, 2 sıralı	268 x 353 x 102	MIP10212T	46,00	1	5	A
36 otomatik sigorta kapasiteli, 3 sıralı	268 x 478 x 102	MIP10312T	60,40	1	4	A

#### Beyaz opak kapaklı

4 otomatik sigorta kapasiteli	124 x 198 x 95	MIP10104	14,40	1	20	A
6 otomatik sigorta kapasiteli	160 x 198 x 95	MIP10106	15,80	1	18	A
8 otomatik sigorta kapasiteli	196 x 228 x 102	MIP10108	17,50	1	10	A
12 otomatik sigorta kapasiteli	268 x 228 x 102	MIP10112	23,80	1	8	A
18 otomatik sigorta kapasiteli	376 x 228 x 102	MIP10118	33,10	1	5	A
24 otomatik sigorta kapasiteli, 2 sıralı	268 x 353 x 102	MIP10212	46,00	1	5	A
36 otomatik sigorta kapasiteli, 3 sıralı	268 x 478 x 102	MIP10312	60,40	1	4	A

### Sıvaaltı dağıtım kutuları, halogen free (HF)

#### Dumanlı şeffaf kapaklı

4 otomatik sigorta kapasiteli	150 x 252 x 97	MIP20104T	14,40	1	15	A
6 otomatik sigorta kapasiteli	186 x 252 x 97	MIP20106T	15,80	1	12	A
8 otomatik sigorta kapasiteli	222 x 252 x 97	MIP20108T	17,50	1	10	A
12 otomatik sigorta kapasiteli	294 x 252 x 97	MIP20112T	23,80	1	8	A
18 otomatik sigorta kapasiteli	402 x 252 x 99	MIP20118T	33,10	1	5	A
24 otomatik sigorta kapasiteli, 2 sıralı	294 x 377 x 98	MIP20212T	46,00	1	5	A
36 otomatik sigorta kapasiteli, 3 sıralı	294 x 502 x 98	MIP20312T	60,40	1	4	A

#### Beyaz opak kapaklı

4 otomatik sigorta kapasiteli	150 x 252 x 97	MIP20104	14,40	1	15	A
6 otomatik sigorta kapasiteli	186 x 252 x 97	MIP20106	15,80	1	12	A
8 otomatik sigorta kapasiteli	222 x 252 x 97	MIP20108	17,50	1	10	A
12 otomatik sigorta kapasiteli	294 x 252 x 97	MIP20112	23,80	1	8	A
18 otomatik sigorta kapasiteli	402 x 252 x 99	MIP20118	33,10	1	5	A
24 otomatik sigorta kapasiteli, 2 sıralı	294 x 377 x 98	MIP20212	46,00	1	5	A
36 otomatik sigorta kapasiteli, 3 sıralı	294 x 502 x 98	MIP20312	60,40	1	4	A

#### Aksesuarlar

Acil durum lambası		MIP99050	30,40	1		A
Terminal blok desteği (2li paket) - kesilebilir	18 modül	MIP99036	7,80	1		A
Terminal bloğu	4 delikli	MIP99037	5,80	1		A
	8 delikli	MIP99038	5,80	1		A
	16 delikli	MIP99039	9,80	1		A
	20 delikli	MIP99040	10,00	1		A
Toprak terminal bloğu	15 delikli	13409	22,30	1		A
	24 delikli	13410	26,90	1		A
Terminal bloğu yalıtkan kapaklı (1 kırmızı + 1 mavi)	6 delikli	13411	13,70	1		A
	8 delikli	13412	15,90	1		A
Bölünebilir boşluk kapakları (10'lu paket)	5 modül	13387	6,20	1		A
Alçıpan duvar sıvaaltı montaj kiti		MIP99047	8,60	1		A
Kilit		MIP99046	46,80	1		A
Sembol plakası	standart	13735	15,00	1		A
	özel	13736	17,50	1		A

### Micro Pragma

2 modül, (1+1) sigorta kutusu	51 x 130 x 60	10205	3,90	1	-	A
-------------------------------	---------------	-------	------	---	---	---

Not: Bu sayfadaki sigorta kutuları tek referans sistemine göre seçilir, arka taban ve ön yüz beraber teslim edilir.



MIP99050



MIP99037



13409



13411



10205

# Mini Pragma

## Renkli sıvaaltı dağıtım kutuları

Halogen free - IP40

Tanım	Referans	Fiyat (TL)	Min sip. adedi	Koli adedi	Teslim süresi
-------	----------	------------	----------------	------------	---------------

### Renkli sıvaaltı dağıtım kutuları, halogen free (HF)

**Arka taban** (Arka taban ve ön yüz için 2 referans seçilir ve birleştirilir. Şası ve DIN raylar ön yüzde birlikte gelir).

4 modül arka taban	MIP80104	4,60	1	20	A
6 modül arka taban	MIP80106	4,90	1	15	A
8 modül arka taban	MIP80108	5,50	1	12	A
12 modül arka taban	MIP80112	7,50	1	10	A
18 modül arka taban	MIP80118	10,50	1	6	A
24 modül arka taban, 2 sıralı	MIP80212	14,50	1	7	A
36 modül arka taban, 3 sıralı	MIP80312	19,10	1	5	A

### Beyaz ön yüz, opak kapaklı

4 otomatik sigorta kapasiteli	MIP30104	10,60	1	28	C
6 otomatik sigorta kapasiteli	MIP30106	11,60	1	24	C
8 otomatik sigorta kapasiteli	MIP30108	12,80	1	22	C
12 otomatik sigorta kapasiteli	MIP30112	17,50	1	20	C
18 otomatik sigorta kapasiteli	MIP30118	24,30	1	14	C
24 otomatik sigorta kapasiteli, 2 sıralı	MIP30212	33,80	1	10	C
36 otomatik sigorta kapasiteli, 3 sıralı	MIP30312	44,40	1	6	C

### Beyaz ön yüz, dumanlı şeffaf kapaklı

4 otomatik sigorta kapasiteli	MIP30104T	10,60	1	28	C
6 otomatik sigorta kapasiteli	MIP30106T	11,60	1	24	C
8 otomatik sigorta kapasiteli	MIP30108T	12,80	1	22	C
12 otomatik sigorta kapasiteli	MIP30112T	17,50	1	20	C
18 otomatik sigorta kapasiteli	MIP30118T	24,30	1	14	C
24 otomatik sigorta kapasiteli, 2 sıralı	MIP30212T	33,80	1	10	C
36 otomatik sigorta kapasiteli, 3 sıralı	MIP30312T	44,40	1	6	C

### Fildişi ön yüz, dumanlı şeffaf kapaklı

4 otomatik sigorta kapasiteli	MIP40104T	15,60	1	18	C
6 otomatik sigorta kapasiteli	MIP40106T	17,10	1	22	C
8 otomatik sigorta kapasiteli	MIP40108T	19,00	1	20	C
12 otomatik sigorta kapasiteli	MIP40112T	25,80	1	18	C
18 otomatik sigorta kapasiteli	MIP40118T	36,00	1	9	C
24 otomatik sigorta kapasiteli, 2 sıralı	MIP40212T	49,80	1	9	C
36 otomatik sigorta kapasiteli, 3 sıralı	MIP40312T	65,40	1	5	C

### Grena ön yüz, dumanlı şeffaf kapaklı

4 otomatik sigorta kapasiteli	MIP50104T	15,60	1	18	C
6 otomatik sigorta kapasiteli	MIP50106T	17,10	1	22	C
8 otomatik sigorta kapasiteli	MIP50108T	19,00	1	20	C
12 otomatik sigorta kapasiteli	MIP50112T	25,80	1	18	C
18 otomatik sigorta kapasiteli	MIP50118T	36,00	1	9	C
24 otomatik sigorta kapasiteli, 2 sıralı	MIP50212T	49,80	1	9	C
36 otomatik sigorta kapasiteli, 3 sıralı	MIP50312T	65,40	1	5	C

### Fıstık yeşili ön yüz, dumanlı şeffaf kapaklı

4 otomatik sigorta kapasiteli	MIP60104T	15,60	1	18	C
6 otomatik sigorta kapasiteli	MIP60106T	17,10	1	22	C
8 otomatik sigorta kapasiteli	MIP60108T	19,00	1	20	C
12 otomatik sigorta kapasiteli	MIP60112T	25,80	1	18	C
18 otomatik sigorta kapasiteli	MIP60118T	36,00	1	9	C
24 otomatik sigorta kapasiteli, 2 sıralı	MIP60212T	49,80	1	9	C
36 otomatik sigorta kapasiteli, 3 sıralı	MIP60312T	65,40	1	5	C

### Mistik gri ön yüz, dumanlı şeffaf kapaklı

4 otomatik sigorta kapasiteli	MIP70104T	24,30	1	18	C
6 otomatik sigorta kapasiteli	MIP70106T	26,70	1	22	C
8 otomatik sigorta kapasiteli	MIP70108T	29,40	1	20	C
12 otomatik sigorta kapasiteli	MIP70112T	40,00	1	18	C
18 otomatik sigorta kapasiteli	MIP70118T	55,90	1	9	C
24 otomatik sigorta kapasiteli, 2 sıralı	MIP70212T	77,40	1	9	C
36 otomatik sigorta kapasiteli, 3 sıralı	MIP70312T	101,70	1	5	C

Not: Bu sayfadaki sigorta kutuları iki referans sistemine göre seçilir, arka taban ve ön yüz ayrı ayrı sipariş edilmelidir.

# Kaetra Sistem

## Dağıtım ve kombinasyon kutuları

# B

Temmuz 2011

**Schneider**  
Electric



Delikli kombinasyon kutuları



Boş kombinasyon kutuları



Aryüzlü dağıtım kutuları



Genişletme kutuları



Mini dağıtım kutuları



Dağıtım kutuları



Modüler olmayan cihazlar için dağıtım kutuları

Boyutlar (Y x G x D)	Modül (18 mm)	Delik sayısı 90 x 100	Referans	Fiyat (TL)	Minimum sip. adedi	Teslim süresi
<b>Delikli kombinasyon kutuları</b>						
460 x 138 x 160	5	2	13178	67,90	1	A
460 x 236 x 160	8	4	13179	98,70	1	A
335 x 340 x 160	12+1	3	13180	104,90	1	A
460 x 340 x 160	12+1	6	13181	138,20	1	A
460 x 448 x 160	18+1	8	13182	165,40	1	A

Boyutlar (Y x G x D)	Modül (18 mm)	Delik sayısı 90 x 100	Referans	Fiyat (TL)	Minimum sip. adedi	Teslim süresi
<b>Boş kombinasyon kutuları</b>						
460 x 138 x 160	5		13189	55,50	1	A
460 x 236 x 160	8		13190	88,90	1	A
335 x 340 x 160	12+1		13191	98,70	1	A
460 x 340 x 160	12+1		13192	118,50	1	A
460 x 448 x 160	18+1		13193	123,40	1	A

Boyutlar (Y x G x D)	Modül (18 mm)	Delik sayısı 90 x 100	Referans	Fiyat (TL)	Minimum sip. adedi	Teslim süresi
<b>Modüler cihazlar için arayüzlü dağıtım kutuları</b>						
280 x 448 x 160	12	1	13990	100,90	1	A
460 x 448 x 160	24	3	13991	147,60	1	A
610 x 448 x 160	36	4	13992	222,40	1	A

Boyutlar (Y x G x D)	Modül (18 mm)	Delik sayısı 90 x 100	Referans	Fiyat (TL)	Minimum sip. adedi	Teslim süresi
<b>Genişletme kutuları</b>						
460 x 138 x 125		3	13993	48,00	1	A
610 x 138 x 125		4	13994	54,90	1	A

Boyutlar (Y x G x D)	Modül (18 mm)	Delik sayısı 90 x 100	Referans	Fiyat (TL)	Minimum sip. adedi	Teslim süresi
<b>Modüler cihazlar için mini dağıtım kutuları</b>						
150 x 90 x 98	2 / 3		13975	18,50	1	A
200 x 123 x 112	4		13976	23,00	1	A
200 x 159 x 112	6		13977	25,60	1	A
200 x 195 x 112	8		13978	29,10	1	A
200 x 267 x 112	12		13979	34,40	1	A

Boyutlar (Y x G x D)	Modül (18 mm)	Delik sayısı 90 x 100	Referans	Fiyat (TL)	Minimum sip. adedi	Teslim süresi
<b>Modüler cihazlar için dağıtım kutuları</b>						
280 x 340 x 160	1x12		13981	77,60	1	A
280 x 448 x 160	1x18		13982	109,60	1	A
460 x 340 x 160	2x12		13983	116,00	1	A
460 x 448 x 160	2x18		13984	148,90	1	A
610 x 340 x 160	3x12		13985	180,90	1	A
610 x 448 x 160	3x18		13986	244,70	1	A
842 x 448 x 160	4x18		13987	293,50	1	A

Boyutlar (Y x G x D)	Modül (18 mm)	Delik sayısı 90 x 100	Referans	Fiyat (TL)	Minimum sip. adedi	Teslim süresi
<b>Modüler olmayan cihazlar için dağıtım kutuları</b>						
460 x 340 x 160			13195	174,00	1	A
460 x 448 x 160			13196	223,40	1	A
610 x 340 x 160			13197	271,40	1	A
610 x 448 x 160			13198	367,00	1	A
842 x 448 x 160			13199	440,20	1	A

Tanım	Açıklama	Boyutlar (mm)	Referans	Fiyat (TL)	Minimum sip. adedi	Teslim süresi
<b>Montaj plakaları</b>						
	50x50mm priz işaretli	65x85	13135	5,50	1	C
	65x65mm priz işaretli	90x100	13137	5,50	1	C
<b>Buton ve sinyal lambası işaretli</b>						
	(2 adet 22mm, 4 adet 16mm çaplı)	90x100	13138	6,90	1	C
	Etiketlik	90x100	13141	9,60	1	C
	Adaptör	90x100	13136	5,50	1	C
	Ray tipi şalt cihaz kiti	90x100	13140	32,90	1	C
<b>Aksesuarlar</b>						
	Modüler olmayan cihazlar için montaj plakası, 12 modül	150x250	13941	44,00		C
<b>Mini kutular için terminal blok desteği, tırnaklı</b>						
	4 modül		13361	4,40		C
	6 modül		13362	4,40		C
	8 modül		13363	4,50		C
	12 modül		13364	4,50		C
<b>Terminal blok desteği, vidalı</b>						
	8 modül	12x2	13925	6,60		C
	12 modül	12x2	13597	6,90		C
	18 modül	12x2	13598	7,10		C
	12 modül		13599	7,40		C
	18 modül		13595	7,70		C
<b>Terminal bloklar, klipsli ve vidalı</b>						
	80A (40 C) 4 delikli, delikler: 2x10 + 2x16	80	13575	5,80		C
	80A (40 C) 8 delikli, delikler: 4x10 + 4x16	85	13576	5,80		C
	80A (40 C) 16 delikli, delikler: 8x10 + 8x16	202	13577	9,30		C
	80A (40 C) 22 delikli, delikler: 11x10 + 11x16	202	13578	10,60		C
	80A (40 C) 32 delikli, delikler: 16x10 + 16x16	202	13579	13,20		C
<b>Terminal blok kılıfları</b>						
	4 delikli, yeşil		13581	1,60		C
	8 delikli, yeşil		13582	1,60		C
	12,22 ve 32 delikli, yeşil		13583	2,60		C
	4 delikli, kırmızı		13588	1,60		C
	8 delikli, kırmızı		13584	1,60		C
	12,22 ve 32 delikli, kırmızı		13585	2,60		C
	4 delikli, mavi		13589	1,60		C
	8 delikli, mavi		13586	1,60		C
	12,22 ve 32 delikli, mavi		13587	2,60		C
<b>Montaj aparatları</b>						
	Kablo düzenleme halkası	5'li set	13946	4,90		C
	M32 birleştirme kiti	2 geçiş + 2 somun	13934	13,70		C
	Duvara montaj kiti	4'lü set	13935	8,00		C
	Sıra ayırıcı	12 modül genişliğinde kutu için	13936	48,80		C
	Sıra ayırıcı	18 modül genişliğinde kutu için	13937	55,10		C
	Yükseltici		13938	112,50		C
	Mühürleme seti	4'lü set	13947	21,10		C
	Anahtarlı kilit		13948	33,30		C
	Plastik geçmeli rakor	Çeşitli boyutlarda 5'li set	14190	5,50		C



13137



13138

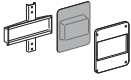

13140



13941

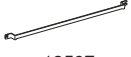

13597



13595



13576



13582



13946



13936



13938



220 x 300



130 x 220



90 x 180

Kombinasyon kutuları



3477-755-0636



3477-758-0600-02



3477-754-0633



3477-757-0600-02



3475-748-0631

	Boyut (mm)	Referans	Fiyat (TL)	Min. sipariş adedi	Teslim süresi
--	------------	----------	------------	--------------------	---------------

## Boş kombinasyon kutuları

IP 67	130 x 220	3477-754-0600	22,60	1	A
	220 x 300	3477-755-0600	35,80	1	A
IP 67, halojensiz	130 x 220	3477-754-0062	26,30	1	C
	220 x 300	3477-755-0062	41,30	1	C
IP 54	130 x 220	3477-757-0600	14,90	1	A
	220 x 300	3477-758-0600	29,10	1	A
IP 55	90 x 180	3475-748-0600	11,70	1	A
	270 x 360	3475-753-0600-03	83,40	1	A

## IP67 220\*300 montajlı kombinasyonlar

ön	yan				
(5x16A IP67) + 2(1x16A)		3477-755-0632	66,80		C
(5x32A IP67) + 2(1x16A)		3477-755-0633	72,50		C
2(5x16A IP67)	2(1x16A)	3477-755-0634	87,10		C
(5x16A IP67) + (5x32A IP67)	2(1x16A)	3477-755-0635	92,80		C
2(5x32A IP67)	2(1x16A)	3477-755-0636	95,30		C
(3x16A kauçuk) + 2(1x16A)		3477-755-0637	58,40		C
(3x32A kauçuk) + 2(1x16A)		3477-755-0638	58,60		C
2(3x16A kauçuk)	2(1x16A)	3477-755-0639	70,40		C
2(3x32A kauçuk)	2(1x16A)	3477-755-0640	70,60		C
(3x16A kauçuk)+(3x32A kauçuk)	2(1x16A)	3477-755-0641	70,50		C
3(3x16A kauçuk)	2(1x16A)	3477-755-0642	82,30		C
3(3x32A kauçuk)	2(1x16A)	3477-755-0643	82,70		C
2(4x63A IP67)	2(1x16A)	3477-755-0644	183,10		C
2(5x63A IP67)	2(1x16A)	3477-755-0645	205,80		C
6(1x16A)	2(1x16A)	3477-755-0646	78,60		C
(5x16A IP44) + 2(1x16A)		3477-756-0631	62,70		C
(5x32A IP44) + 2(1x16A)		3477-756-0632	66,80		C
2(5x16A IP44)	2(1x16A)	3477-756-0633	78,90		C
(5x16A IP44) + (5x32A IP44)	2(1x16A)	3477-756-0634	83,00		C
2(5x32A IP44)	2(1x16A)	3477-756-0635	87,10		C

## IP54 220\*300 delikli kombinasyonlar

2(Ø 60mm delik)	2(1x16A)	3477-758-0600-02	39,80		C
2(Ø 75mm delik)	2(1x16A)	3477-758-0600-03	39,80		C

## IP67 130\*220 montajlı kombinasyonlar

(5x16A IP67)		3477-754-0631	42,00		C
(5x32A IP67)		3477-754-0632	45,90		C
(5x16A IP67)	2(1x16A)	3477-754-0633	52,70		C
(5x32A IP67)	2(1x16A)	3477-754-0634	56,60		C
(3x16A kauçuk)	2(1x16A)	3477-754-0635	45,30		C
(3x32A kauçuk)	2(1x16A)	3477-754-0636	45,40		C
(3x16A kauçuk)		3477-754-0637	34,60		C
(3x32A kauçuk)		3477-754-0638	34,70		C
2(1x16A)		3477-754-0639	33,30		C
(1x16A)		3477-754-0641	28,00		C
(5x16A IP44)		3477-754-0642	38,80		C
(5x32A IP44)		3477-754-0643	42,90		C
(5x16A IP44)	2(1x16A)	3477-754-0644	49,50		C
(5x32A IP44)	2(1x16A)	3477-754-0645	53,60		C

## IP54 130\*220 delikli kombinasyonlar

Ø 60mm delik	2(1x16A)	3477-757-0600-02	25,60		C
Ø 75mm delik	2(1x16A)	3477-757-0600-03	25,60		C

## IP55 90\*180 montajlı kombinasyonlar

	alt	üst			
3x32A kauçuk	(1x16A)	3475-748-0631	29,10		C

# Sanayi tip fiş-prizler

## CEE17 norm fiş-priz serisi

### PK Pratika

Tanım	Referans	Fiyat (TL)	Minimum sip. adedi	Teslim süresi
-------	----------	------------	--------------------	---------------

#### 3x16A, monofaze, 2P+T, IP67

##### Vidalı bağlantı

Priz grubu	Uzatma prizi	PKF16M723	16,20	10	A
	Eğik makina prizi	PKF16F723	15,10	10	A
	Düz makina prizi	PKF16G723	15,10	10	A
	Duvar prizi	PKF16W723	24,10	10	A
	Duvar prizi - buatlı	83154	33,50	4	A
Fiş grubu	Düz fiş	PKE16M723	11,90	10	A
	Eğik fiş	81754	14,30	10	A
	Duvar fişi	83554	25,60	4	A
	Eğik makina fişi	83854	17,40	10	A



PKF16M723  
3x16A uzatma prizi,  
IP67 vidalı bağlantı



PKY16F723  
3x16A eğik makina prizi  
IP67 hızlı bağlantı

##### Hızlı bağlantı

Priz grubu	Uzatma prizi	PKY16M723	17,00	10	A
	Eğik makina prizi	PKY16F723	15,90	10	A
	Düz makina prizi	PKY16G723	15,90	10	A
Fiş grubu	Düz fiş	PKX16M723	12,50	10	A

#### 3x16A, monofaze, 2P+T, IP44

##### Vidalı bağlantı

Priz grubu	Uzatma prizi	PKF16M423	11,90	10	A
	Eğik makina prizi	PKF16F423	10,60	10	A
	Düz makina prizi	PKF16G423	10,60	10	A
	Duvar prizi	PKF16W423	17,60	8	A
	Duvar prizi - buatlı	83104	21,70	4	A
Fiş grubu	Düz fiş	PKE16M423	8,90	10	A
	Eğik fiş	81704	11,50	10	A
	Duvar fişi	PKE16W423	16,70	8	A
	Eğik makina fişi	81804	13,00	10	A
	Düz makina fişi	81829	12,50	10	A



PKF16M423  
3x16A uzatma prizi,  
IP44 vidalı bağlantı

##### Hızlı bağlantı

Priz grubu	Uzatma prizi	PKY16M423	12,50	10	A
	Eğik makina prizi	PKY16F423	11,10	10	A
	Düz makina prizi	PKY16G423	11,10	10	A
	Duvar prizi	PKY16W423	18,40	8	A
Fiş grubu	Düz fiş	PKX16M423	9,30	10	A
	Duvar fişi	PKX16W423	17,40	8	A



PKX16M423  
3x16A düz fiş  
IP44 hızlı bağlantı

#### 4x16A, trifaze, 3P+T, IP67

##### Vidalı bağlantı

Priz grubu	Uzatma prizi	PKF16M734	20,00	10	A
	Eğik makina prizi	PKF16F734	18,50	10	A
	Düz makina prizi	PKF16G734	18,50	10	A
	Duvar prizi	PKF16W734	27,00	10	A
	Duvar prizi - buatlı	83158	43,20	4	A
Fiş grubu	Düz fiş	PKE16M734	13,90	10	A
	Eğik fiş	81758	15,20	10	A
	Duvar fişi	83558	28,10	4	A
	Eğik makina fişi	83858	19,70	10	A



PKE16M734  
4x16A düz fiş  
IP67 vidalı bağlantı

##### Hızlı bağlantı

Priz grubu	Uzatma prizi	PKY16M734	21,00	10	A
	Eğik makina prizi	PKY16F734	19,30	10	A
	Düz makina prizi	PKY16G734	19,30	10	A
Fiş grubu	Düz fiş	PKX16M734	14,50	10	A

# Sanayi tip fiş-prizler

## CEE17 norm fiş-priz serisi

### PK Pratika

Tanım	Referans	Fiyat (TL)	Minimum sip. adedi	Teslim süresi
-------	----------	------------	--------------------	---------------

#### 4x16A, trifaze, 3P+T, IP44

##### Vidalı bağlantı



PKF16W434  
4x16A duvar prizi,  
IP44 vidalı bağlantı

Priz grubu	Uzatma prizi	PKF16M434	15,50	10	A
	Eğik makina prizi	PKF16F434	14,70	10	A
	Düz makina prizi	PKF16G434	14,70	10	A
	Duvar prizi	PKF16W434	21,40	8	A
	Duvar prizi - buatlı	83108	24,30	4	A
Fiş grubu	Düz fiş	PKE16M434	11,00	10	A
	Eğik fiş	81708	12,20	10	A
	Duvar fişi	PKE16W434	19,30	8	A
	Eğik makina fişi	81808	15,10	10	A
	Düz makina fişi	81833	14,10	10	A

##### Hızlı bağlantı



PKX16M434  
4x16A düz fiş,  
IP44 hızlı bağlantı

Priz grubu	Uzatma prizi	PKY16M434	16,30	10	A
	Eğik makina prizi	PKY16F434	15,40	10	A
	Düz makina prizi	PKY16G434	15,40	10	A
	Duvar prizi	PKY16W434	22,40	8	A
	Duvar fişi	PKX16W434	20,30	8	A
Fiş grubu	Düz fiş	PKX16M434	11,50	10	A
	Duvar fişi	PKX16W434	20,30	8	A

#### 5x16A, trifaze, 3P+N+T, IP67

##### Vidalı bağlantı



83559  
5x16A duvar fişi,  
IP67 vidalı bağlantı

Priz grubu	Uzatma prizi	PKF16M735	21,40	8	A
	Eğik makina prizi	PKF16F735	19,30	10	A
	Düz makina prizi	PKF16G735	19,30	10	A
	Duvar prizi	PKF16W735	28,80	6	A
	Duvar prizi - buatlı	83159	44,80	2	A
Fiş grubu	Düz fiş	PKE16M735	17,40	10	A
	Eğik fiş	81759	17,60	10	A
	Duvar fişi	83559	34,60	2	A
	Eğik makina fişi	83859	23,70	4	A

##### Hızlı bağlantı

Priz grubu	Uzatma prizi	PKY16M735	22,40	8	A
	Eğik makina prizi	PKY16F735	20,30	10	A
	Düz makina prizi	PKY16G735	20,30	10	A
Fiş grubu	Düz fiş	PKX16M735	18,20	10	A

#### 5x16A, trifaze, 3P+N+T, IP44

##### Vidalı bağlantı



81809  
5x16A makina fişi,  
IP44 vidalı bağlantı

Priz grubu	Uzatma prizi	PKF16M435	18,80	10	A
	Eğik makina prizi	PKF16F435	16,20	10	A
	Düz makina prizi	PKF16G435	16,20	10	A
	Duvar prizi	PKF16W435	22,80	6	A
	Duvar prizi - buatlı	83109	28,00	2	A
Fiş grubu	Düz fiş	PKE16M435	13,20	10	A
	Eğik fiş	81709	15,90	10	A
	Duvar fişi	PKE16W435	23,00	6	A
	Eğik makina fişi	81809	17,10	4	A
	Düz makina fişi	81834	18,70	10	A

##### Hızlı bağlantı



PKY16M435  
5x16A uzatma prizi  
IP44 hızlı bağlantı

Priz grubu	Uzatma prizi	PKY16M435	19,70	10	A
	Eğik makina prizi	PKY16F435	17,00	10	A
	Düz makina prizi	PKY16G435	17,00	10	A
Fiş grubu	Duvar prizi	PKY16W435	23,90	6	A
	Düz fiş	PKX16M435	13,70	10	A
	Duvar fişi	PKX16W435	24,10	6	A

# Sanayi tip fiş-prizler

## CEE17 norm fiş-priz serisi

### PK Pratika

Tanım	Referans	Fiyat (TL)	Minimum sip. adedi	Teslim süresi	
<b>3x32A, monofaze, 2P+T, IP67</b>					
<b>Vidalı bağlantı</b>					
Priz grubu	Uzatma prizi	PKF32M723	22,90	6	A
	Eğik makina prizi	PKF32F723	20,00	8	A
	Düz makina prizi	PKF32G723	20,00	6	A
	Duvar prizi	PKF32W723	33,60	5	A
	Duvar prizi - buatlı	83166	49,60	2	A
Fiş grubu	Düz fiş	PKE32M723	18,10	6	A
	Eğik fiş	81766	21,50	6	A
	Duvar fişi	83566	40,20	2	A
	Eğik makina fişi	83866	23,90	4	A
<b>Hızlı bağlantı</b>					
Priz grubu	Uzatma prizi	PKY32M723	24,00	6	A
	Eğik makina prizi	PKY32F723	21,00	8	A
	Düz makina prizi	PKY32G723	21,00	6	A
Fiş grubu	Düz fiş	PKX32M723	18,90	6	A
<b>3x32A, monofaze, 2P+T, IP44</b>					
<b>Vidalı bağlantı</b>					
Priz grubu	Uzatma prizi	PKF32M423	18,10	10	A
	Eğik makina prizi	PKF32F423	16,00	8	A
	Düz makina prizi	PKF32G423	16,00	10	A
	Duvar prizi	PKF32W423	25,10	6	A
	Duvar prizi - buatlı	83116	31,40	2	A
Fiş grubu	Düz fiş	PKE32M423	14,40	10	A
	Duvar fişi	PKE32W423	25,60	6	A
	Eğik makina fişi	81816	19,10	4	A
	Düz makina fişi	81841	17,80	10	A
<b>Hızlı bağlantı</b>					
Priz grubu	Uzatma prizi	PKY32M423	18,90	6	A
	Eğik makina prizi	PKY32F423	16,90	8	A
	Düz makina prizi	PKY32G423	16,90	6	A
	Duvar prizi	PKY32W423	26,30	6	A
Fiş grubu	Düz fiş	PKX32M423	15,10	6	A
	Duvar fişi	PKX32W423	27,00	6	A
<b>4x32A, trifaze, 3P+T, IP67</b>					
<b>Vidalı bağlantı</b>					
Priz grubu	Uzatma prizi	PKF32M734	22,80	6	A
	Eğik makina prizi	PKF32F734	22,20	8	A
	Düz makina prizi	PKF32G734	22,20	6	A
	Duvar prizi	PKF32W734	35,90	5	A
	Duvar prizi - buatlı	83170	51,00	2	A
	Düz fiş	PKE32M734	20,30	6	A
Fiş grubu	Eğik fiş	81770	23,20	6	A
	Duvar fişi	83570	37,00	2	A
	Eğik makina fişi	83870	23,70	4	A
<b>Hızlı bağlantı</b>					
Priz grubu	Uzatma prizi	PKY32M734	23,90	10	A
	Eğik makina prizi	PKY32F734	23,30	8	A
	Düz makina prizi	PKY32G734	21,40	8	A
	Düz fiş	PKX32M734	20,30	10	A



PKF32M723  
3x32A uzatma prizi,  
IP67 vidalı bağlantı



PKX32M723  
3x32A düz fiş  
IP67 hızlı bağlantı



PKE32W423  
3x32A duvar fişi,  
IP44 vidalı bağlantı



PKY32G423  
3x32A düz makina prizi,  
IP44 hızlı bağlantı



PKE32M734  
4x32A düz fiş,  
IP67 vidalı bağlantı



PKX32M734  
4x32A düz fiş  
IP67 hızlı bağlantı

# Sanayi tip fiş-prizler

## CEE17 norm fiş-priz serisi

### PK Pratika

Tanım	Referans	Fiyat (TL)	Minimum sip. adedi	Teslim süresi
-------	----------	------------	--------------------	---------------

#### 4x32A, trifaze, 3P+T, IP44

##### Vidalı bağlantı

Priz grubu	Uzatma prizi	PKF32M434	20,30	10	A
	Eğik makina prizi	PKF32F434	17,70	8	A
	Düz makina prizi	PKF32G434	17,70	10	A
	Duvar prizi	PKF32W434	26,50	6	A
	Duvar prizi - buatlı	83120	31,80	2	A
Fiş grubu	Düz fiş	PKE32M434	14,50	10	A
	Duvar fişi	PKE32W434	27,80	6	A
	Eğik makina fişi	81820	21,70	4	A
	Düz makina fişi	81845	19,90	10	A



81820  
4x32A makina fişi,  
IP44 vidalı bağlantı



PKY32M434  
4x32A uzatma prizi,  
IP44 hızlı bağlantı

##### Hızlı bağlantı

Priz grubu	Uzatma prizi	PKY32M434	21,40	6	A
	Eğik makina prizi	PKY32F434	18,50	7	A
	Düz makina prizi	PKY32G434	18,50	6	A
	Duvar prizi	PKY32W434	27,70	6	A
Fiş grubu	Düz fiş	PKX32M434	15,20	6	A
	Duvar fişi	PKX32W434	29,20	6	A

#### 5x32A, trifaze, 3P+N+T, IP67

##### Vidalı bağlantı

Priz grubu	Uzatma prizi	PKF32M735	24,80	6	A
	Eğik makina prizi	PKF32F735	23,30	7	A
	Düz makina prizi	PKF32G735	23,30	6	A
	Duvar prizi	PKF32W735	34,30	5	A
	Duvar prizi - buatlı	83171	49,20	2	A
Fiş grubu	Düz fiş	PKE32M735	20,70	6	A
	Eğik fiş	81771	25,00	6	A
	Duvar fişi	83571	40,70	2	A
	Eğik makina fişi	83871	27,80	4	A



83171  
5x32A duvar prizi - buatlı,  
IP67 vidalı bağlantı



81771  
5x32A eğik fiş  
IP67 vidalı bağlantı

##### Hızlı bağlantı

Priz grubu	Uzatma prizi	PKY32M735	26,10	8	A
	Eğik makina prizi	PKY32F735	24,40	7	A
	Düz makina prizi	PKY32G735	24,40	8	A
Fiş grubu	Düz fiş	PKX32M735	21,80	10	A

#### 5x32A, trifaze, 3P+N+T, IP44

##### Vidalı bağlantı

Priz grubu	Uzatma prizi	PKF32M435	22,10	8	A
	Eğik makina prizi	PKF32F435	20,30	7	A
	Düz makina prizi	PKF32G435	20,30	6	A
	Duvar prizi	PKF32W435	27,30	6	A
	Duvar prizi - buatlı	83121	33,60	2	A
Fiş grubu	Düz fiş	PKE32M435	17,40	10	A
	Duvar fişi	PKE32W435	27,80	6	A
	Eğik makina fişi	81821	28,50	4	A
	Düz makina fişi	81846	23,50	10	A



81821  
5x32A makina fişi  
IP44 vidalı bağlantı



PKY32F435  
5x32A eğik makina prizi  
IP44 hızlı bağlantı

##### Hızlı bağlantı

Priz grubu	Uzatma prizi	PKY32M435	23,00	8	A
	Eğik makina prizi	PKY32F435	21,40	7	A
	Düz makina prizi	PKY32G435	21,40	8	A
	Duvar prizi	PKY32W435	28,50	6	A
Fiş grubu	Düz fiş	PKX32M435	18,20	10	A
	Duvar fişi	PKX32W435	29,20	6	A

# Sanayi tip fiş-prizler

## CEE17 norm fiş-priz serisi

### PK Pratika



81378  
3x63A düz fiş  
IP67 vidalı bağlantı



81328  
3x63A düz fiş  
IP44 vidalı bağlantı



81382  
4x63A düz fiş  
IP67 vidalı bağlantı



81383  
5x63A düz fiş  
IP67 vidalı bağlantı



81533  
5x63A düz makina fişi  
IP44 vidalı bağlantı



81895  
5x125A makina fişi,  
IP67 vidalı bağlantı

Tanım	Referans	Fiyat (TL)	Minimum sip. adedi	Teslim süresi	
<b>3x63A, monofaze, 2P+T, vidalı bağlantı, IP67</b>					
Priz grubu	Uzatma prizi	81478	91,20	1	A
	Eğik makina prizi	81278	70,50	1	A
	Duvar prizi	81178	98,90	1	A
Fiş grubu	Düz fiş	81378	71,30	1	A
	Duvar fişi	81578	113,60	1	A
	Düz makina fişi	81878	82,00	1	A
<b>3x63A, monofaze, 2P+T, vidalı bağlantı, IP44</b>					
Priz grubu	Uzatma prizi	81428	74,90	1	A
	Eğik makina prizi	81228	54,00	1	A
Fiş grubu	Düz fiş	81328	65,10	1	A
	Düz makina fişi	81528	52,10	1	A
<b>4x63A, trifaze, 3P+T, vidalı bağlantı, IP67</b>					
Priz grubu	Uzatma prizi	81482	96,10	1	A
	Eğik makina prizi	81282	68,30	1	A
	Duvar prizi	81182	103,00	1	A
Fiş grubu	Düz fiş	81382	66,50	1	A
	Duvar fişi	81582	105,50	1	A
	Düz makina fişi	81882	79,10	1	A
<b>4x63A, trifaze, 3P+T, vidalı bağlantı, IP44</b>					
Priz grubu	Uzatma prizi	81432	91,30	1	A
	Eğik makina prizi	81232	58,40	1	A
	Duvar prizi	81132	90,80	1	A
Fiş grubu	Düz fiş	81332	63,20	1	A
	Düz makina fişi	81532	55,70	1	A
<b>5x63A, trifaze, 3P+N+T, vidalı bağlantı, IP67</b>					
Priz grubu	Uzatma prizi	81483	126,60	1	A
	Eğik makina prizi	81283	81,70	1	A
	Duvar prizi	81183	115,50	1	A
Fiş grubu	Düz fiş	81383	85,60	1	A
	Duvar fişi	81583	120,70	1	A
	Düz makina fişi	81883	96,00	1	A
<b>5x63A, trifaze, 3P+N+T, vidalı bağlantı, IP44</b>					
Priz grubu	Uzatma prizi	81433	126,20	1	A
	Eğik makina prizi	81233	79,70	1	A
	Duvar prizi	81133	100,50	1	A
Fiş grubu	Düz fiş	81333	77,80	1	A
	Düz makina fişi	81533	79,00	1	A
<b>4x125A, trifaze, 3P+T, vidalı bağlantı, IP67</b>					
Priz grubu	Uzatma prizi	81494	196,50	1	A
	Eğik makina prizi	81294	176,50	1	A
	Duvar prizi	81194	242,20	1	A
Fiş grubu	Düz fiş	81394	178,10	1	A
	Duvar fişi	81594	242,20	1	A
	Düz makina fişi	81894	213,90	1	A
<b>5x125A, trifaze, 3P+N+T, vidalı bağlantı, IP67</b>					
Priz grubu	Uzatma prizi	81495	210,00	1	A
	Eğik makina prizi	81295	190,60	1	A
	Duvar prizi	81195	259,50	1	A
Fiş grubu	Düz fiş	81395	204,50	1	A
	Duvar fişi	81595	259,50	1	A
	Düz makina fişi	81895	216,10	1	A

# Sanayi tip fiş-prizler

## Faz deęiřtiricili fiřler / Adaptörler

### PK Pratika



Tanım	Referans	Fiyat (TL)	Minimum sip. adedi	Teslim süresi
<b>Enversör fiřler faz deęiřtiricili</b>				
<b>4x16A, trifaze, 3P+T, IP67, vidalı baęlantı</b>				
Düz fiř	83912	18,00	10	A
Eęik fiř	81780	19,20	10	A
Duvar fiři	83580	29,20	4	A
Makina fiři	83880	20,60	10	A



<b>5x16A, trifaze, 3P+N+T, IP67, vidalı baęlantı</b>				
Düz fiř	83913	18,40	7	A
Eęik fiř	81781	21,80	10	A
Duvar fiři	83581	34,10	2	A
Makina fiři	83881	24,30	4	A



Sistem adaptörleri*	giriř (fiř)	çıkıř (prizler)			
CEE-17 / Schuko adaptör	3x16A CEE17	2P+T schuko	PKZA203	39,10	10 A

<b>Multipratika, çoklu adaptörler (LED'li)</b>					
2 priz çıkıřlı, IP44	3x16A	2 x (3x16A)	PKZM403	98,70	1 C
2 priz çıkıřlı, IP44	4x16A	2 x (4x16A)	PKZM406	129,60	1 C
2 priz çıkıřlı, IP67	3x16A	2 x (3x16A)	PKZM703	113,10	1 C
2 priz çıkıřlı, IP67	4x16A	2 x (4x16A)	PKZM706	153,30	1 C
3 priz çıkıřlı, IP44	3x16A	3 x (3x16A)	PKZM409	115,20	1 C
3 priz çıkıřlı, IP44	4x16A	3 x (4x16A)	PKZM412	154,30	1 C
3 priz çıkıřlı, IP44	5x32A	2 x (3x16A) + (5x32A)	PKZM413	182,10	1 C
3 priz çıkıřlı, IP67	3x16A	3 x (3x16A)	PKZM709	144,80	1 C
3 priz çıkıřlı, IP67	4x16A	3 x (4x16A)	PKZM712	181,00	1 C
3 priz çıkıřlı, IP67	5x32A	2 x (3x16A) + (5x32A)	PKZM713	206,80	1 C



<b>Fiř kapakları</b>					
<b>IP67 fiřler için</b>					
	3x16A		83933	4,80	12 A
	4x16A		83934	4,80	12 A
	5x16A		83935	4,80	9 A
	3x32A ve 4x32A		83936	5,50	6 A
	5x32A		83937	5,50	6 A





3220-360-0600  
4x63A uzatma prizi  
IP44



3221-301-0600  
5x63A düz fiş  
IP44

Tanım		Bağlantı tipi	Referans	Fiyat (TL)	Minimum sip. adedi	Teslim süresi
<b>4x63A, trifaze, 3P + E, IP44, Pilot</b>						
Priz grubu	Uzatma prizi	Vidalı bağlantı	3220-360-0600	100,50	5	A
	Makina prizi	Vidalı bağlantı	3220-364-1600	64,30	10	A
Fiş grubu	Düz fiş	Vidalı bağlantı	3220-301-0600	69,50	8	A
	Makina fişi	Vidalı bağlantı	3220-304-0600	61,30	15	A
<b>5x63A, trifaze, 3P + N + E, IP44, Pilot</b>						
Priz grubu	Uzatma prizi	Vidalı bağlantı	3221-360-0600	138,80	5	C
	Makina prizi	Vidalı bağlantı	3221-364-1600	87,60	10	C
Fiş grubu	Düz fiş	Vidalı bağlantı	3221-301-0600	85,60	8	C
	Makina fişi	Vidalı bağlantı	3221-304-0600	86,90	15	C

3201-301-0300  
1x16A düz fiş3201-367-0900  
1x16A pano prizi3202-360-0300  
3x16A uzatma prizi3202-362-0300  
3x16A duvar prizi

Kaynak düz fiş



Topraklama pensesi

Tanım	Bağlantı tipi	Referans	Fiyat (TL)	Minimum sip. adedi	Teslim süresi
-------	---------------	----------	------------	--------------------	---------------

**1x16A, monofaze, 2P + T, IP44**

Priz grubu	Kauçuk uzatma prizi	3201-360-0300	7,30	48	A
	Kauçuk duvar prizi	3201-362-0300	9,70	30	A
	Kauçuk üçlü grup priz	3201-366-0301	17,80	12	A
	Makina prizi	3201-364-0900	9,20	30	A
	Pano prizi	3201-367-0900	5,30	100	A
	Duvar prizi Q70 gövdeli	3201-362-0361	16,30	16	C
Fiş grubu	Kauçuk düz fiş (IP54)	3201-301-0300	5,30	60	A
	Kauçuk eğik fiş (IP54)	3201-302-0300	5,90	45	A

**3x16A, trifaze, 3P + T, IP44**

Priz grubu	Kauçuk uzatma prizi	3202-360-0300	13,90	30	A
	Kauçuk duvar prizi	3202-362-0300	17,40	20	A
	Makina prizi	3202-364-1600	11,90	30	A
	Duvar prizi Q70 gövdeli	3202-362-0361	21,30	16	A
Fiş grubu	Kauçuk düz fiş	3202-301-0300	10,80	30	A
	Kauçuk eğik fiş	3202-302-0300	15,60	25	A

**3x32A, trifaze, 3P + T, IP44**

Priz grubu	Kauçuk uzatma prizi	3203-360-0300	20,70	20	A
	Kauçuk duvar prizi	3203-362-0300	28,40	8	A
	Makina prizi	3203-364-1600	12,10	30	A
	Duvar prizi Q70 gövdeli	3203-362-0361	23,30	16	A
Fiş grubu	Kauçuk düz fiş	3203-301-0300	16,60	20	A
	Kauçuk eğik fiş	3203-302-0300	19,20	20	A

## Ark kaynak makina bağlantı elemanları

200A, 16-50mm	Düz fiş	Kablolu	3273-301-0365	19,30	80	A
	Trafo prizi	Kablolu	3273-368-0365	25,90	80	A
	Uzatma prizi	Kablolu	3273-360-0365	20,20	75	A
400A, 50-95mm	Düz fiş	Kablolu	3274-301-0366	22,50	70	A
	Trafo prizi	Kablolu	3274-368-0366	27,30	65	A
	Uzatma prizi	Kablolu	3274-360-0366	24,00	70	A

## Ark kaynak makina penseleri

400A	Topraklama pensesi	Yaylı	3274-511-0366	108,30	10	A
------	--------------------	-------	---------------	--------	----	---

## Sanayi Tipi Çok Kontaklı Fiş Prizler

Çift mandallı veya tek mandallı güvenli kilitleme sistemli, modüler yapıda, IP65 koruma sınıflı, üstten veya yandan rakor girişi, standartlara uygun çok kontaklı fiş-prizler.

Açıklama	Referans	Fiyat (TL)	Minimum sip. adedi	Teslim süresi
<b>5 kontaklı fiş-prizler 4P + PE 220-240 V 10A</b>				
Komple fiş, rakorsuz	TEX05WP10	13,20	50	A
Komple uzatma prizi, rakorsuz	TEY05WS10	14,00	50	A
Komple makina prizi	TEY05PS10	14,30	50	A
Komple yatay makina prizi	TEY05AS10	14,80	50	A
Priz çekirdek	TEI05WS10	7,80	100	A
Fiş çekirdek	TEI05WP10	7,80	100	A
Alüminyum fiş gövde, rakorsuz	TEB05WP10	6,70	80	A
Alüminyum uzatma priz gövde, rakorsuz	TEB05WS10	8,10	50	C
Alüminyum makina priz gövde	TEB05PS10	7,10	100	A
Alüminyum yatay makina priz gövde	TEB05AS10	7,80	50	A
11'lik 5 kontaklı çoklu rakor (metal)	3298-530-0000	3,30	-	A
<b>10 kontaklı fiş-prizler 10P + PE 380-415 V 16A</b>				
Komple fiş, rakorsuz	TEX10WP16	23,30	90	A
Komple makina fişi	TEX10PP16	30,20	90	A
Komple uzatma prizi, rakorsuz	TEY10WS16	33,10	70	A
Komple mandalsız uzatma prizi	TEY10US16	23,70	90	A
Komple makina prizi	TEY10PS16	28,30	80	A
Duvar prizi, rakorsuz	TEY10MS16	67,20	8	A
Priz çekirdek	TEI10WS16	16,50	20	A
Fiş çekirdek	TEI10WP16	14,70	20	A
Alüminyum fiş gövde, rakorsuz	TEB10WP16	12,10	20	C
Alüminyum uzatma priz gövde, rakorsuz	TEB10WS16	23,70	15	C
Alüminyum makina priz gövde	TEB10PS16	21,10	20	C
Taban, rakorsuz	TE26252	31,40	18	A
16'lik 10 kontaklı çoklu rakor (metal)	3298-531-0000	7,00	-	A
<b>16 kontaklı fiş-prizler 16P + PE 380-415 V 16A</b>				
Komple fiş, rakorsuz	TEX16WP16	28,10	10	A
Komple makina fişi	TEX16PP16	33,70	20	A
Komple uzatma prizi, rakorsuz	TEY16WS16	40,60	10	A
Komple mandalsız uzatma prizi	TEY16US16	28,70	15	A
Komple makina prizi	TEY16PS16	32,80	70	A
Duvar prizi, rakorsuz	TEY16MS16	68,70	7	A
Priz çekirdek	TEI16WS16	19,30	20	A
Fiş çekirdek	TEI16WP16	17,30	20	A
Alüminyum fiş gövde, rakorsuz	TEB16WP16	14,80	10	C
Alüminyum uzatma priz gövde, rakorsuz	TEB16WS16	27,30	10	C
Alüminyum makina priz gövde	TEB16PS16	22,20	15	C
Taban, rakorsuz	TE26253	32,10	16	A
21'lik 16, 24, 32 kontaklı çoklu rakor (metal)	3298-532-0000	8,90	-	A
<b>24 kontaklı fiş-prizler 24P + PE 380-415 V 16A</b>				
Komple fiş, rakorsuz	TEX24WP16	32,80	10	A
Komple makina fişi	TEX24PP16	38,40	60	A
Komple uzatma prizi, rakorsuz	TEY24WS16	50,10	8	A
Komple mandalsız uzatma prizi	TEY24US16	34,60	15	A
Komple makina prizi	TEY24PS16	40,70	60	A
Duvar prizi, rakorsuz	TEY24MS16	86,80	6	A
Priz çekirdek	TEI24WS16	24,30	20	A
Fiş çekirdek	TEI24WP16	23,30	20	A
Alüminyum fiş gövde, rakorsuz	TEB24WP16	16,60	10	A
Alüminyum uzatma priz gövde, rakorsuz	TEB24WS16	30,40	8	A
Alüminyum makina priz gövde	TEB24PS16	24,10	15	A
Taban, rakorsuz	TE26254	33,20	12	A
21'lik 16, 24, 32 kontaklı çoklu rakor (metal)	3298-532-0000	8,90	-	A



TEB16PS16



TEI10WS16



TEY10WS16



TEY16PS16



TEY24MS16

## Sanayi Tipi Çok Kontaklı Fiş Prizler

Çift mandallı veya tek mandallı güvenli kilitleme sistemli, modüler yapıda, IP65 koruma sınıflı, üstten veya yandan rakor girişli, standartlara uygun çok kontaklı fiş-prizler.

Açıklama	Referans	Fiyat (TL)	Minimum sip. adedi	Teslim süresi
<b>32 kontaklı fiş-prizler 32P + PE 380-415 V 16A</b>				
Komple fiş, rakorsuz (çift mandallı kilitleme, yandan rakor girişli)	TEX32WP16-00	53,30	6	A
Komple fiş, rakorsuz (çift mandallı kilitleme, üstten rakor girişli)	TEX32WP16-01	53,30	6	C
Komple fiş, rakorsuz (tek mandallı kilitleme, yandan rakor girişli)	TEX32WP16-10	53,30	6	C
Komple fiş, rakorsuz (tek mandallı kilitleme, üstten rakor girişli)	TEX32WP16-11	53,30	6	C
Komple makina fişi (çift mandallı kilitleme)	TEX32PP16-00	50,60	46	C
Komple makina fişi (tek mandallı kilitleme)	TEX32PP16-10	50,60	6	C
Komple uzatma prizi, rakorsuz (çift mandallı kilitleme)	TEY32WS16-01	66,50	6	C
Komple mandalsız uzatma prizi (çift mandallı kilitleme, yandan girişli)	TEY32US16-00	49,60	5	C
Komple mandalsız uzatma prizi (çift mandallı kilitleme, üstten girişli)	TEY32US16-01	49,60	5	C
Komple mandalsız uzatma prizi (tek mandallı kilitleme, yandan girişli)	TEY32US16-10	52,40	5	C
Komple mandalsız uzatma prizi (tek mandallı kilitleme, üstten girişli)	TEY32US16-11	52,40	5	C
Komple makina prizi (çift mandallı kilitleme)	TEY32PS16-00	52,10	45	A
Komple makina prizi (tek mandallı kilitleme)	TEY32PS16-10	52,10	9	C
Duvar prizi, rakorsuz (çift mandallı kilitleme)	TEY32MS16-00	129,90	4	C
Duvar prizi, rakorsuz (tek mandallı kilitleme)	TEY32MS16-10	129,90	4	C
Priz çekirdek	TEI16WS16 <sup>(1)</sup>	19,30	20	A
Fiş çekirdek	TEI16WP16 <sup>(1)</sup>	17,30	20	A
Alüminyum fiş gövde, rakorsuz (çift mandallı kilitleme, yandan rakor girişli)	TEB32WP16-00	28,30	6	C
Alüminyum fiş gövde, rakorsuz (çift mandallı kilitleme, üstten rakor girişli)	TEB32WP16-01	28,30	6	C
Alüminyum fiş gövde, rakorsuz (tek mandallı kilitleme, yandan rakor girişli)	TEB32WP16-10	24,50	6	C
Alüminyum fiş gövde, rakorsuz (tek mandallı kilitleme, üstten rakor girişli)	TEB32WP16-11	24,50	6	C
Alüminyum uzatma priz gövde, rakorsuz (çift mandallı kilitleme)	TEB32WS16-01	36,60	5	C
Alüminyum makina priz gövde (çift mandallı kilitleme)	TEB32PS16-00	31,80	10	C
Alüminyum makina priz gövde (tek mandallı kilitleme)	TEB32PS16-10	27,60	9	C
Taban, rakorsuz	TE26255	49,10	5	C
21'lik 16, 24, 32 kontaklı çoklu rakor (metal)	3298-532-0000	8,90	-	A
<b>48 kontaklı fiş-prizler 48P + PE 380-415 V 16A</b>				
Komple fiş, rakorsuz (çift mandallı kilitleme, yandan rakor girişli)	TEX48WP16-00	69,50	4	A
Komple fiş, rakorsuz (çift mandallı kilitleme, üstten rakor girişli)	TEX48WP16-01	69,50	4	C
Komple fiş, rakorsuz (tek mandallı kilitleme, yandan rakor girişli)	TEX48WP16-10	69,50	4	A
Komple fiş, rakorsuz (tek mandallı kilitleme, üstten rakor girişli)	TEX48WP16-11	69,50	4	C
Komple makina fişi (çift mandallı kilitleme)	TEX48PP16-00	59,40	4	C
Komple makina fişi (tek mandallı kilitleme)	TEX48PP16-10	59,40	4	C
Komple uzatma prizi, rakorsuz (çift mandallı kilitleme)	TEY48WS16-01	76,50	4	C
Komple mandalsız uzatma prizi (çift mandallı kilitleme, yandan girişli)	TEY48US16-00	61,40	4	C
Komple mandalsız uzatma prizi (çift mandallı kilitleme, üstten girişli)	TEY48US16-01	61,40	4	C
Komple mandalsız uzatma prizi (tek mandallı kilitleme, yandan girişli)	TEY48US16-10	64,00	4	C
Komple mandalsız uzatma prizi (tek mandallı kilitleme, üstten girişli)	TEY48US16-11	64,00	4	C
Komple makina prizi (çift mandallı kilitleme)	TEY48PS16-00	72,10	35	A
Komple makina prizi (tek mandallı kilitleme)	TEY48PS16-10	72,10	35	A
Duvar prizi, rakorsuz (çift mandallı kilitleme)	TEY48MS16-00	137,80	3	C
Duvar prizi, rakorsuz (tek mandallı kilitleme)	TEY48MS16-10	137,80	3	C
Priz çekirdek	TEI24WS16 <sup>(1)</sup>	24,30	20	A
Fiş çekirdek	TEI24WP16 <sup>(1)</sup>	23,30	20	A
Alüminyum fiş gövde, rakorsuz (çift mandallı kilitleme, yandan rakor girişli)	TEB48WP16-00	25,10	4	C
Alüminyum fiş gövde, rakorsuz (çift mandallı kilitleme, üstten rakor girişli)	TEB48WP16-01	25,10	4	C
Alüminyum fiş gövde, rakorsuz (tek mandallı kilitleme, yandan rakor girişli)	TEB48WP16-10	24,80	4	C
Alüminyum fiş gövde, rakorsuz (tek mandallı kilitleme, üstten rakor girişli)	TEB48WP16-11	24,80	4	C
Alüminyum uzatma priz gövde, rakorsuz (çift mandallı kilitleme)	TEB48WS16-01	42,00	4	C
Alüminyum makina priz gövde (çift mandallı kilitleme)	TEB48PS16-00	38,80	10	C
Alüminyum makina priz gövde (tek mandallı kilitleme)	TEB48PS16-10	36,80	9	C
Taban, rakorsuz	TE26256	56,20	4	C
29'luk 48 kontaklı çoklu rakor (metal)	3298-533-0000	23,30	-	C

(1) 32 ve 48 kontaklı gövdelerde 2'ser adet 16'lık veya 24'lük çekirdek kullanmak gerekmektedir.



TEB32WP16-01



TEX32WP16-00



TEB48PS16-10



TEB48WP16-11



TEB48WS16-01

# Tehlike anında bizi takip edin!



## Üstün özellikli Schneider Electric acil aydınlatma ve yönlendirme armatürleri

- > EN60598 ve EN60598-2-22 standartlarına uygunluk,
- > Montaj, kablolama ve bakımda hız ve kolaylık,
- > Her ihtiyaca uygun montaj seçenekleri,
- > Modern, şık, sade ve işlevsel tasarım,
- > Her türlü binaya ve iç mimariye uyumluluk,
- > İlgili standartlara uyan, sertifikalı ürünler,



Konut pazarı



Binalar



Hastaneler

444 30 30  
[www.schneider-electric.com.tr](http://www.schneider-electric.com.tr)

**Schneider**  
Electric

Süre	Lamba gücü (W)	Çalışma modu	Kapak	Koruma derecesi	Referans	Liste fiyatı	Teslim süresi
<b>EXIWAY ONE</b>							
1 saat	8 W	sürekli	yeşil	IP42	OVA38612	130,00	C
1 saat	8 W	sürekli	şeffaf	IP42	OVA38624	140,00	A
1 saat	8 W	sürekli	yeşil	IP65	OVA38613	136,00	C
1 saat	8 W	sürekli	şeffaf	IP65	OVA38625	146,00	A
1 saat	8 W	sürekli	şeffaf	IP65	OVA38626*	166,00	A
1 saat	24 W	sürekli	şeffaf	IP42	OVA38685	214,00	A
3 saat	8 W	sürekli	yeşil	IP42	OVA38618	152,00	C
3 saat	8 W	sürekli	şeffaf	IP42	OVA38630	214,00	A
3 saat	8 W	sürekli	yeşil	IP65	OVA38619	158,00	C
3 saat	8 W	sürekli	şeffaf	IP65	OVA38631	224,00	A
3 saat	8 W	sürekli	şeffaf	IP65	OVA38632*	234,00	A
1 saat	8 W	sürekli	yeşil	IP42	OVA38615	202,00	C
1 saat	8 W	sürekli	şeffaf	IP42	OVA38627	262,00	C
1 saat	24 W	sürekli	şeffaf	IP42	OVA38688	326,00	C
1 saat	8 W	sürekli	yeşil	IP65	OVA38616	212,00	C
1 saat	8 W	sürekli	şeffaf	IP65	OVA38628	272,00	C
3 saat	8 W	sürekli	yeşil	IP42	OVA38621	274,00	C
3 saat	8 W	sürekli	yeşil	IP65	OVA38622	280,00	C
3 saat	8 W	sürekli	şeffaf	IP65	OVA38633	298,00	C
<b>EXIWAY PLUS</b>							
1 saat	8 W	sürekli	opal	IP42	OVA38816	146,00	C
1 saat	8 W	sürekli	şeffaf	IP42	OVA38977	168,00	A
1 saat	8 W	sürekli	şeffaf	IP42	OVA38868**	314,00	A
1 saat	8 W	sürekli	opal	IP42	OVA38817*	168,00	A
1 saat	8 W	sürekli	şeffaf	IP42	OVA38978*	192,00	C
1 saat	8 W	sürekli	şeffaf	IP42	OVA38869***	320,00	C
3 saat	8 W	sürekli	opal	IP42	OVA38820	224,00	A
3 saat	8 W	sürekli	şeffaf	IP42	OVA38872**	294,00	A
3 saat	8 W	sürekli	opal	IP42	OVA38821*	234,00	C
3 saat	8 W	sürekli	şeffaf	IP42	OVA38873***	304,00	C
3 saat	18 W	sürekli	şeffaf	IP42	OVA38880**	358,00	C
1 saat	8 W	sürekli	opal	IP42	OVA38818	272,00	C
1 saat	8 W	sürekli	şeffaf	IP42	OVA38979	310,00	C
1 saat	8 W	sürekli	şeffaf	IP42	OVA38870**	392,00	C
1 saat	8 W	sürekli	şeffaf	IP42	OVA38980*	296,00	C
1 saat	18 W	sürekli	şeffaf	IP42	OVA38884**	330,00	C
1 saat	24 W	sürekli	şeffaf	IP42	OVA38888**	354,00	C
3 saat	8 W	sürekli	opal	IP42	OVA38822	298,00	C
3 saat	8 W	sürekli	şeffaf	IP42	OVA38874**	416,00	C

\* Kendi kendini test edebilen versiyon.

\*\* LED'li versiyon.

\*\*\* LED'li ve kendi kendini test edebilen versiyon.



Exiway one, şeffaf



Exiway one, yeşil



Exiway plus, LED'li



Exiway plus, opal

# EXIWAY aksesuarları LYS & EYS acil yönlendirme armatürleri

# B

Temmuz 2011

**Schneider**  
Electric

Açıklama	Referans	Liste fiyatı	Teslim süresi
<b>Yönlendirme kitleri &amp; Piktogramlar</b>			
Piktogram etiketleri STD (sol / sağ / aşağı)	OVA53057	22,00	A
Piktogram etiketleri DIN (sol / sağ / aşağı)	OVA53059	22,00	A
Vetrosignal STD (sol / sağ)	OVA53062	170,00	A
Vetrosignal STD (aşağı / aşağı)	OVA53063	170,00	A
Vetrosignal DIN (sol / sağ)	OVA53066	170,00	A
Vetrosignal DIN (aşağı / aşağı)	OVA53067	170,00	A
Prismasignal IP65, 4 adet STD etiketi (sol / sağ / aşağı / aşağı) - Tavan	OVA53068	50,00	C
Prismasignal IP65, 4 adet STD etiketi (sol / sağ / aşağı / aşağı) - Bayrak	OVA53069	170,00	C
Prismasignal IP65, 4 adet STD etiketi (sol / sağ / aşağı / aşağı) - Duvar	OVA53070	170,00	C
Exiway one - Asma tavan çerçevesi - Beyaz	OVA53074	24,00	A
Exiway one - Asma tavan çerçevesi - Siyah	OVA53075	24,00	C
Exiway one - Asma tavan çerçevesi - Alüminyum	OVA53076	48,00	C
Exiway one - Sıvaaltı montaj kasası için çerçeve - Beyaz	OVA53104	20,00	A
Exiway one - Sıvaaltı montaj kasası için çerçeve - Siyah	OVA53105	20,00	C
Exiway one - Sıvaaltı montaj kasası için çerçeve - Alüminyum	OVA53106	34,00	C
Exiway plus - Asma tavan çerçevesi - Beyaz	OVA53080	24,00	A
Exiway plus - Asma tavan çerçevesi - Siyah	OVA53081	24,00	C
Exiway plus - Asma tavan çerçevesi - Alüminyum	OVA53082	48,00	C
Exiway plus - Sıvaaltı montaj kasası için çerçeve - Beyaz	OVA53110	20,00	A
Exiway plus - Sıvaaltı montaj kasası için çerçeve - Siyah	OVA53111	20,00	C
Exiway plus - Sıvaaltı montaj kasası için çerçeve - Alüminyum	OVA53112	34,00	C
Exiway plus & one - Sıvaaltı montaj kasası	OVA53084	24,00	A
Exiway plus & one - Koruyucu kafes	OVA53099	56,00	C
Exiway plus & one - Koruyucu kafes vidası	OVA53100	28,00	C



Sıvaaltı montaj kasası

Süre	Lamba gücü (W)	Çalışma modu	Koruma derecesi	Montaj tipi	Referans	Fiyat (TL)	Teslim süresi
------	----------------	--------------	-----------------	-------------	----------	------------	---------------

### LYS Acil Yönlendirme Armatürleri

(LYS serisindeki bütün armatürler kendi kendini test edebilmektedir.)

1 saat	10	Combo	IP42	duvara montaj	OVA38083	390,00	C
3 saat	10	Combo	IP42	duvara montaj	OVA38084	400,00	C
1 saat	10	Combo	IP42	bayrak şeklinde montaj	OVA38081	390,00	C
3 saat	10	Combo	IP42	bayrak şeklinde montaj	OVA38082	400,00	C
1 saat	10	Combo	IP42	tavana montaj	OVA38079	390,00	C
3 saat	10	Combo	IP42	tavana montaj	OVA38080	400,00	C
1 saat	10	Combo	IP42	askılı montaj	OVA38077	390,00	C
3 saat	10	Combo	IP42	askılı montaj	OVA38078	400,00	C



LYS acil aydınlatma armatürü

### Aksesuarlar

Tek yönlü aşağı ok ekranı	OVA53048	110,00	C
Tek yönlü sola ok ekranı	OVA53047	110,00	C
Tek yönlü sağa ok ekranı	OVA53046	110,00	C
Çift yönlü aşağı ok ekranı	OVA53050	110,00	C
Çift yönlü sağa / sola ekranı	OVA53049	110,00	C

### ESY Acil Yönlendirme Armatürleri

(ESY serisindeki bütün armatürler kendi kendini test edebilmektedir.)

1 saat	10	Combo	IP42	duvara montaj	OVA38087	390,00	C
3 saat	10	Combo	IP42	duvara montaj	OVA38088	400,00	C
1 saat	10	Combo	IP42	bayrak şeklinde montaj	OVA38085	390,00	C
3 saat	10	Combo	IP42	bayrak şeklinde montaj	OVA38086	400,00	C

### Aksesuarlar

Tek yönlü aşağı ok ekranı	OVA53053	150,00	C
Tek yönlü sola ok ekranı	OVA53052	150,00	C
Tek yönlü sağa ok ekranı	OVA53051	150,00	C
Çift yönlü aşağı ok ekranı	OVA53055	150,00	C
Çift yönlü sağa / sola ekranı	OVA53054	150,00	C



ESY acil aydınlatma armatürü



Astro Guida



Astro Guida ve birlikte gelen aksesuarları



Quick Signal



Çift yözlü sağa-sola ok

Süre	Çalışma modu	Koruma derecesi	Görünme mesafesi	Referans	Fiyat (TL)	Teslim süresi
------	--------------	-----------------	------------------	----------	------------	---------------

## Astro Guida acil yönlendirme armatürleri

(Bayrak şeklinde montaj kiti ve beşli piktogram seti ürünle birlikte gelir)

1 saat	Sürekli	IP42	24 m	OVA38464E	196,70	A
3 saat	Sürekli	IP42	24 m	OVA38465E	212,60	A

### Astro Guida, aksesuarlar

Tavana montaj, askı ve aydınlatma bus-bar kiti				OVA50356E	25,60	A
Koruyucu kafes	IK10			OVA50357E	236,20	C

### Yedek parçalar

Bayrak şeklinde montaj kiti				OVA50355E	20,00	C
5'li piktogram seti				OVA50246E	21,10	C

## Quick Signal acil yönlendirme armatürleri

(Duvara / bayrak şeklinde montaj kiti ürünle birlikte gelir)

1 saat	Sürekli	IP40	28 m	OVA38504E	302,40	A
3 saat	Sürekli	IP40	28 m	OVA38505E	330,40	A

### Quick Signal, aksesuarlar

Tek yözlü yön ekranları	Sağa ok	OVA50319E	27,70	A
	Sola ok	OVA50320E	27,70	A
	Aşağı ok	OVA50321E	27,70	A
Çift yözlü yön ekranları	Sağa / Sola ok	OVA50322E	35,50	A
	Aşağı ok	OVA50323E	35,50	A
	Exit	OVA50324E	35,50	A

### Aksesuarlar

Asma tavana montaj kiti				OVA50318E	54,30	A
Askı kiti				OVA50314E	112,50	A

### Yedek parçalar

Duvara / bayrak şeklinde montaj kiti				OVA50316E	20,60	C
--------------------------------------	--	--	--	-----------	-------	---

## Everlux kitler Rilux acil aydınlatma armatürleri

Yük (VA)	Ağırlık (kg)	Ni-Cd batarya	Referans	Fiyat (TL)	Teslim süresi
----------	--------------	---------------	----------	------------	---------------

### Everlux acil aydınlatma ve yönlendirme kitleri

(Elektronik kart ve pil set halinde gelir.)

#### Everlux Ferro

5	0.46	3,6 V, 2 Ah yanyana	OVA43101	125	A
5	0.46	3,6 V, 2 Ah ardarda	OVA43102	125	A
5	0.65	3,6 V, 4 Ah yanyana	OVA43103	125	A
5	0.65	3,6 V, 4 Ah ardarda	OVA43104	125	A
4.5	0.46	3,6V, 2 Ah ardarda	OVA43105	125	A
7	0.65	3,6 V, 4 Ah ardarda	OVA43106	125	A

#### Everlux Power

5.5	0.63	3,6 V, 4,5 Ah	OVA43107	225	A
6	0.76	4,8 V, 4,5 Ah	OVA43108	225	A
6.5	0.85	6,0 V, 4,5 Ah	OVA43109	240	A



Everlux Ferro



Everlux Power



Rilux

Lamba gücü (W)	Süre	Çalışma modu	Koruma derecesi	Ortalama ışık akısı (Lm)	Referans	Fiyat (TL)	Teslim süresi
----------------	------	--------------	-----------------	--------------------------	----------	------------	---------------

### Rilux acil aydınlatma armatürleri

6 W	1 saat	Süresiz	IP40	70 lümen	OVA37066E	67,00	A
8 W	1 saat	Süresiz	IP40	90 lümen	OVA37067E	82,00	A
8 W	3 saat	Süresiz	IP40	90 lümen	OVA37068E	111,00	A
11 W	1 saat	Süresiz	IP40	180 lümen	OVA37069E	133,00	C
18 W	1 saat	Süresiz	IP40	250 lümen	OVA37070E	131,00	C
8 W	1 saat	Sürekli	IP40	75-90 lümen	OVA37071E	122,00	A
8 W	3 saat	Sürekli	IP40	75-90 lümen	OVA37 072E	134,00	C

Sola ok, 10'lu piktogram seti	Rilux, 6 W	OVA50247E	41,00	C
	Rilux, 8 W	OVA50249E	47,00	A
	Rilux, 11 / 18 W	OVA50251E	49,50	C

Aşağı ok, 10'lu piktogram seti	Rilux, 6 W	OVA50248E	41,00	C
	Rilux, 8 W	OVA50250E	47,00	A
	Rilux, 11 / 18 W	OVA50252E	49,50	C

Exit, 10'lu piktogram seti	Rilux, 6 W	OVA50237E	41,00	A
	Rilux, 8 W	OVA50239E	47,00	A
	Rilux, 11 / 18 W	OVA50241E	49,00	C

Koruyucu kafes	Uyumluluk	Referans	Fiyat (TL)	Teslim süresi
	Rilux, 6 / 11 / 18 W	OVA50343E	114,00	C
	Rilux, 8 W	OVA50344E	114,00	C

Floresan lambalar	Uyumluluk	Referans	Fiyat (TL)	Teslim süresi
6W, G5 duy	OVA37066E	OVA51005E	11,00	C
8W, G5 duy	OVA37067E, OVA37068E	OVA51006E	12,00	C
8W, G5 duy	OVA37071E, OVA37072E	OVA51008E	18,00	C
11 W, 2 G7 duy	OVA37069E	OVA51009E	18,00	C
18 W, 2 G7 duy	OVA37070E	OVA51011E	27,00	C

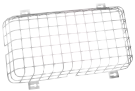

Koruyucu kafes



EXIT

Lamba gücü (W)	Süre	Çalışma modu	Koruma derecesi	Referans	Fiyat (TL)	Teslim süresi
----------------	------	--------------	-----------------	----------	------------	---------------



Guardian

## GUARDIAN acil aydınlatma armatürleri

2 x 20 W	1 saat	Süreksiz	IP65	OVA41435E	683,00	A
2 x 50 W	1 saat	Süreksiz	IP65	OVA41436E	847,80	A

<b>Koruyucu kafes</b>				OVA50342E	115,20	C
-----------------------	--	--	--	-----------	--------	---



Koruyucu kafes

Halojen lambalar	Uyumluluk	Referans	Fiyat (TL)	Teslim süresi
12 V, 20 W	OVA41435E	OVA51003E	15,40	C
12 V, 50 W	OVA41436E	OVA51004E	12,20	C

## Teleur uzaktan kumanda cihazı



Teleur 500

Teleur	100 armatüre kadar kontrol	OVA50325E	206,00	C
Teleur 500	500 armatüre kadar kontrol	OVA50326E	274,00	C

## Seyyar acil durum lambaları

			Lamba gücü	Referans	Fiyat (TL)	Teslim süresi
Top 4	IP40	4 - 12 saat	6 W + 1,5 W	OVA41317E	261,80	A
Top Lux	IP55	2 - 15 saat	10 W + 1,5 W	OVA41318E	320,20	C
Jodiolux	IP65	4 - 24 saat	10 W + 1,5 W	OVA41033E	593,00	C

### Seyyar acil durum lambaları için aksesuarlar

Tanım	Uyumluluk	Referans	Fiyat (TL)	Teslim süresi
Lamba desteği	Top 4, Top Lux Jodiolux	OVA50360E	59,20	C
Difüzör sinyal cihazı	Top 4, Top Lux	OVA50315E	35,40	C
Oto şarj cihazı	Top 4, Top Lux, Jodiolux	OVA50358E	226,30	C

### Lambalar

Akkor, 6 V, 1,5 W	Top 4, Top Lux, Jodiolux	OVA51000E	3,20	C
Xenon, 6 V, 0,9 A, E10	Top 4	OVA51001E	5,90	C
Halojen, 6 V, 10 W	Top Lux, Jodiolux	OVA51002E	11,80	C



Top4



Toplux ve birlikte gelen aksesuarları



Jodiolux ve birlikte gelen aksesuarları

# Sistem kanalları

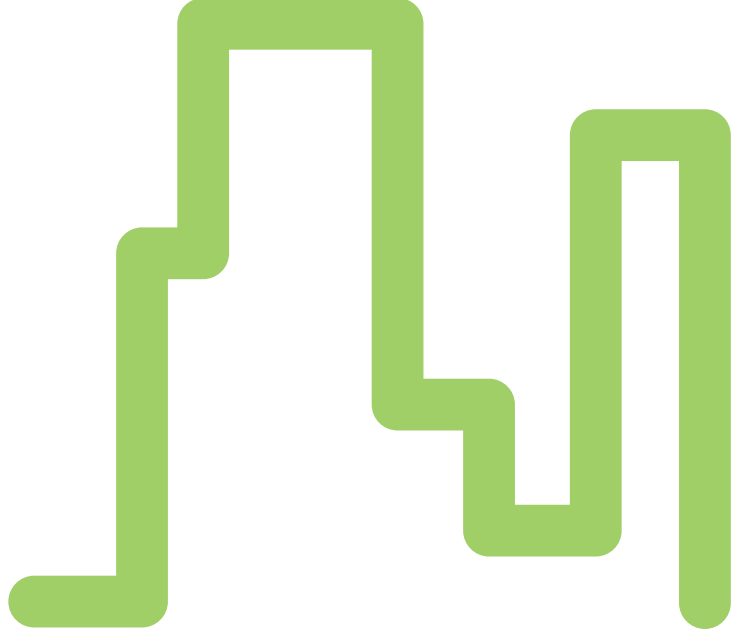

## Yapısal kablolamada uzman çözümler

### PKS Ultra

Yeni tasarımı ile daha estetik daha fazla kablo taşıma kapasitesi ve çevreye saygılı RoHS belgeli sistem kanalı çözümleri.



Binalar



Bilişim sistemleri



Elektrik dağıtımı

**Schneider**  
Electric

# OptiLine 45

## Profesyonel kablo kurulum sistemleri



Sütun ve mini sütunlar



Çevrilebilir servis kutusu



POP-Up servis kutuları



Zemin kutuları



Zemin kutuları

Açıklama	Referans	Fiyat (TL)	Minimum sipariş adedi	Teslim süresi
<b>OptiLine 45 sütun ve mini sütunlar</b>				
2,7m - 3,1m alüminyum sütun	ISM20106	720,00	1	A
3,9m - 4,3m alüminyum sütun	ISM20122	966,00	1	A
2,0m hareketli sütun (1,5m etkinlik alanı yarıçapı)	ISM20132	1.200,00	1	A
70cm alüminyum mini sütun	ISM20202	270,00	1	A
<b>OptiLine 45 sütun ve mini sütun aksesuarları</b>				
Topraklama kiti / 200mm	ISM10953	16,00		A
Topraklama kiti / 300mm	ISM10954	16,00		A
<b>Topraklama mengersi</b>	ISM10952	6,00		A
<b>Hareketli sütun için ayak</b>				
Yuvarlak tip	ISM20808	153,00	1	A
Dikdörtgen tip	ISM20809	352,00	1	A
<b>Sabitlenme parçaları (hareketli sütun için)</b>				
Asma tavan çerçevesi	ISM20812	33,50	1	A
Esnek boru sabitleyici	ISM20813	60,00	1	A
Busbar sabitleyicisi	ISM20815	60,00	1	A
Tavan sabitleme parçası	ISM20816	60,00	1	A
<b>Sabitlenme parçaları (sabit sütun için)</b>				
Asma tavan çerçevesi	ISM20811	7,00	1	A
Kablo tavası sabitleyici	ISM20814	136,00	1	A
<b>Dekorasyon bantları</b>				
Gri dekorasyon bantı	ISM20822	38,00	5	A
Beyaz dekorasyon bantı	ISM20823	38,00	5	A
Turuncu dekorasyon bantı	ISM20824	38,00	5	A
<b>Döşemeüstü besleme elemanları (mini sütun)</b>				
Döşemeüstü sütun besleme kanalı	ISM20817	18,00	28	A
Döşemeüstü sütun besleme kanalı ek yeri kapatici	ISM20818	5,00	10	A
Döşemeüstü sütun besleme kanalı 90° dirsek	ISM20819	5,20	10	A
Besleme ayağı	ISM20821	97,00	1	A
Döşemeüstü kanal / sistem kanalı adaptörü	ISM20826	32,00	1	A
<b>Ara bölme (0,5 metre)</b>	ISM20825	9,00	10	A
<b>Alüminyum ön kapak (2 metre)</b>	ISM10950	20,00	1	C
<b>Modüler cihazlar için adaptör</b>	ISM10957	40,00	1	C
<b>OptiLine 45 masaüstü servis kutuları</b>				
6 x UPS prizli bas-aç servis kutusu	ISM20341	1.700,00	1	A
6 x şebeke prizli bas-aç servis kutusu	ISM20346	1.370,00	1	C
8 x topraklı priz + 2 x RJ45 Cat6 prizli çevrilebilir servis kutusu	ISM20350	2.550,00	1	A
8 x topraklı priz +100Mbps LAN anahtarı, 2 x A-V (VGA ve video) anahtarlı çevrilebilir servis kutusu	ISM20354	2.550,00	1	C
<b>OptiLine 45 döşemealtı buatlar</b>				
<b>Zemin çıkış kutuları</b>				
4 adet 45x45 modüllük çıkış kutusu (kare)	ISM50624	70,50	1	C
6 adet 45x45 modüllük çıkış kutusu (dikdörtgen)	ISM50636	78,00	1	C
8 adet 45x45 modüllük çıkış kutusu (dikdörtgen)	ISM50638	73,00	1	A
<b>Zemin erişim kutuları</b>				
Kare buat / yükseltilmiş zeminler için	ISM50520	75,00	1	C
Dikdörtgen buat / yükseltilmiş zeminler için	ISM50530	75,00	1	C
<b>Döşemealtı buatlar</b>				
Kare, plastik	ISM50320	66,00	1	C
Dikdörtgen, plastik	ISM50330	64,00	1	A
<b>Kapak dolguları</b>				
Kare, lineleum	ISM50807	22,50	1	C
Dikdörtgen, lineleum	ISM50808	22,50	1	A
Kare, çelik	ISM50817	70,50	1	C
Dikdörtgen, çelik	ISM50818	82,00	1	A

# OptiLine 45

## Profesyonel kablo kurulum sistemleri

Açıklama	Referans	Fiyat (TL)	Minimum sipariş adedi	Teslim süresi
<b>Montaj çerçeveleri</b>				
2 adet 45x45 veya 1 adet 45x90 modül için montaj çerçevesi	ISM50809	5,00	6	C
4 adet 45x45 veya 2 adet 45x90 modül için montaj çerçevesi	ISM50810	4,00	4	A
2 adet 45x45 veya 1 adet 45x90 modül için IP20 korumalı taban kutusu	ISM50800	6,00	10	C
4 adet 45x45 veya 2 adet 45x90 modül için IP20 korumalı taban kutusu	ISM50801	6,50	10	A
<b>Altıra modüler cihazları için kit</b>	ISM50811	14,50	1	A
<b>Sabitlenme parçası (yükseltilmiş zeminlerde)</b>	ISM50823	12,00	1	A
<b>Çelik kutu ve aksesuarları</b>				
Kare çelik kutu	ISM50323	400,00	1	C
Dikdörtgen çelik kutu	ISM50333	400,00	1	C
Topraklama kiti	ISM10954	4,50	10	C
350 x 28mm çelik kanal	4260107	82,00	2	C
350 x 38mm çelik kanal	4260117	84,00	2	C
Çelik kanal - zemin sabitleme parçası	4260124	10,00	1	C
350 x 28mm çelik kanal için dikey köşe	4260139	48,00	1	C
350 x 38mm çelik kanal için dikey köşe	4260146	44,00	1	C
<b>OptiLine 45 sistem kanalları</b>				
95 x 55mm kanal gövdesi + 1 ön kapak	ISM10200	22,00	12	C
140 x 55mm kanal gövdesi + 2 ön kapak	ISM10300	30,00	12	C
165 x 55mm kanal gövdesi + 2 ön kapak	ISM10400	35,00	12	C
185 x 55mm kanal gövdesi + 3 ön kapak	ISM10500	42,00	8	C
<b>OptiLine 45 sistem kanalı aksesuarları</b>				
<b>İç köşe</b>	ISM10201	18,00	1	C
	ISM10301	18,00	1	C
	ISM10401	18,00	1	C
	ISM10501	18,00	1	C
<b>Dış köşe</b>	ISM10202	23,00	1	C
	ISM10302	23,00	1	C
	ISM10402	23,00	1	C
	ISM10502	25,00	1	C
<b>Dirsek</b>	ISM10203	20,00	1	C
	ISM10303	20,00	1	C
	ISM10403	20,00	1	C
	ISM10503	20,00	1	C
<b>Uç Tapa</b>	ISM10204	11,00	2	C
	ISM10304	11,00	2	C
	ISM10404	19,00	2	C
<b>Kapama ucu</b>	ISM10504	19,00	2	C
<b>Duvar / tavan çerçevesi</b>				
Duvar / tavan çerçevesi	ISM10205	16,00	1	C
Duvar / tavan çerçevesi	ISM10305	16,00	1	C
Duvar / tavan çerçevesi	ISM10405	18,00	1	C
Duvar / tavan çerçevesi	ISM10505	18,00	1	C
<b>Ek yeri kapatıcı</b>				
Ek yeri kapatıcı	ISM10206	20,00	1	C
Ek yeri kapatıcı	ISM10306	20,00	1	C
Ek yeri kapatıcı	ISM10406	21,00	1	C
Ek yeri kapatıcı	ISM10506	21,00	1	C
<b>T dirsek</b>				
T dirsek (dikey ve yatay)	ISM10208	18,00	1	C
T dirsek (dikey ve yatay)	ISM10308	18,00	1	C
<b>Priz tutucu</b>	ISM10906	6,00	10	C
<b>Ek yeri kapatıcı (sadece kapak için)</b>				
Kapaklar için ek yeri kapatıcı	ISM10903	4,00	10	C
İç kısım için ek yeri kapatıcı	ISM10904	6,00	10	C
<b>Ön kapak</b>	ISM10900	8,00	24	C



ISM10200



ISM10300



ISM10400



ISM10500



ALB45214



ALB45226



ALB45263



ALB45078



ALB45060



TV prizi



TV-FM-SAT prizi

Tanım	Referans	Renk	Minimum sipariş adedi	Fiyat (TL)	Teslim süresi
-------	----------	------	-----------------------	------------	---------------

### Altira Serisi 45x45 UPS Prizleri, 45° Eğimli 16A, 250V AC, 2P+E

UPS prizi tekli	ALB45214	Kırmızı	10	17,00	C
UPS prizi, ikili	ALB45224	Kırmızı	10	28,00	A
UPS prizi, üçlü	ALB45234	Kırmızı	10	44,00	A
UPS prizi, gösterge lambalı, tekli	ALB45215	Kırmızı	10	25,00	C
UPS prizi, gösterge lambalı, ikili	ALB45225	Kırmızı	10	53,00	C
UPS prizi, gösterge lambalı, üçlü	ALB45235	Kırmızı	10	60,00	C
UPS prizi, çocuk korumalı, ikili	ALB45226	Kırmızı	10	36,00	A
UPS prizi, çocuk korumalı, üçlü	ALB45236	Kırmızı	10	49,00	A
UPS prizi, çocuk korumalı, gösterge lambalı, tekli	ALB45217	Kırmızı	10	30,00	C
UPS prizi, çocuk korumalı, gösterge lambalı, ikili	ALB45227	Kırmızı	10	58,00	C
UPS prizi, çocuk korumalı, gösterge lambalı, üçlü	ALB45237	Kırmızı	10	66,00	C

### Altira Serisi 45x45 Şebeke Prizleri, 45° Eğimli 16A, 250V AC, 2P+E (Alman Schuko Tip)

Topraklı priz, tekli	ALB45282	Beyaz	10	16,00	C
Topraklı priz, tekli	ALB45283	Kırmızı	10	18,00	C
Topraklı priz, ikili	ALB45252	Beyaz	10	26,00	A
Topraklı priz, ikili	ALB45254	Kırmızı	10	32,00	C
Topraklı priz, üçlü	ALB45262	Beyaz	10	41,00	A
Topraklı priz, üçlü	ALB45264	Kırmızı	10	48,00	C
Topraklı priz, gösterge lambalı, ikili	ALB45253	Beyaz	10	51,00	C
Topraklı priz, gösterge lambalı, ikili	ALB45255	Kırmızı	10	52,00	C
Topraklı priz, gösterge lambalı, üçlü	ALB45263	Beyaz	10	63,00	C
Topraklı priz, gösterge lambalı, üçlü	ALB45265	Kırmızı	10	64,00	C
Topraklı priz, çocuk korumalı, ikili	ALB45256	Kırmızı	10	34,00	A
Topraklı priz, çocuk korumalı, üçlü	ALB45266	Kırmızı	10	41,00	A
Topraklı priz, gösterge lambalı, çocuk korumalı, ikili	ALB45257	Kırmızı	10	56,00	C

### Altira serisi 45x45 temel kontrol üniteleri, 16A, 250V AC

Anahtar / Vavien	ALB45051	Beyaz	10	12,00	C
Komütatör, ikili	ALB45056	Beyaz	10	22,00	C
Permütatör	ALB45054	Beyaz	10	24,00	C
Işıklı komütatör	ALB45078	Beyaz	10	30,00	C
Işıklı anahtar için neon lamba	ALB45532	Beyaz	10	37,50	C
Kör kapak 45 x 45mm	ALB45570	Beyaz	10	3,00	C
Kör kapak 22,5 x 45mm	ALB45571	Beyaz	10	3,00	C
Liht butonu	ALB45060	Beyaz	10	13,00	C

### Altira serisi TV/FM/SAT/Hi-Fi prizleri

TV prizi	ALB45311	Beyaz	10	26,00	A
SAT prizi	ALB45312	Beyaz	10	46,00	A
TV-FM prizi	ALB45324	Beyaz	10	46,00	A
TV-FM-SAT prizi	ALB45322	Beyaz	5	54,00	A

# Altira

## 45 x 45 modüller



ALB45033



ALB45113



ALB45192



ALB45446



ALB45626



ALB45650



ALB45732



ALB45657



ALB45658

Tanım	Referans	Renk	Minimum sipariş adedi	Fiyat (TL)	Teslim süresi
<b>Altira Serisi 45x45 Konfor Kontrol Üniteleri, 16A, 250V AC</b>					
Fluoresanlar için döner Dimmer, 400VA, 4 kablo bağ.	ALB45194	Beyaz	1	54,00	C
İki yönlü Dimmer anahtarı 40-400 V/VA, 4 kablo bağ.	ALB45192	Beyaz	1	94,00	C
Fluoresan için döner Dimmer, 40-1000 W/VA, 2 kablo bağ.	ALB45195	Beyaz	1	318,00	C
Üniversal hareket sensörü, 1840W - 180°, 8A, 3 kablo bağ.	ALB45113	Beyaz	1	294,00	C
Tek yönlü acil push-button - 1/4 lap unlock ,tek yönlü, 10A	ALB45033	Beyaz	1	186,00	C
<b>Altira Serisi 45x45 Yüzey Montaj Kasaları</b>					
1 fonksiyonlu, yüzeye monteli kasa, 40mm derinlik	ALB45440	Beyaz	10	9,50	C
2 fonksiyonlu, yüzeye monteli kasa, 40mm derinlik	ALB45444	Beyaz	10	13,50	C
3 fonksiyonlu, yüzeye monteli kasa, 40mm derinlik	ALB45446	Beyaz	5	15,50	C
2x3 fonksiyonlu, 40mm derinlik	ALB45448	Beyaz	6	21,00	C
<b>Altira Serisi 45x45 Kaideler</b>					
1 fonksiyonlu kaide	ALB45621	Metal	20	4,00	C
1 fonksiyonlu kaide, kısa tırnaklı	ALB45622	Metal	10	5,50	C
1 fonksiyonlu kaide, kısa tırnaklı	ALB45620	Metal	10	8,50	C
2 fonksiyonlu kaide	ALB45624	Metal	10	4,50	C
3 fonksiyonlu kaide	ALB45626	Metal	5	5,50	C
2x3 fonksiyonlu kaide	ALB45628	Metal	4	8,50	C
<b>Altira Serisi 45x45 Çerçeveler</b>					
Tekli çerçeve	ALB45650	Beyaz	20	3,00	C
	ALB45720	Granit	20	8,50	C
	ALB45730	Puslu gri	20	8,50	C
İkili çerçeve	ALB45652	Beyaz	10	6,50	C
	ALB45722	Granit	10	20,00	C
	ALB45732	Puslu gri	10	20,00	C
Üçlü çerçeve	ALB45657	Beyaz	5	7,50	C
	ALB45727	Granit	5	29,00	C
	ALB45737	Puslu gri	5	29,00	C
2x3 yatay çerçeve	ALB45658	Beyaz	5	24,00	C
	ALB45728	Granit	5	73,00	C
	ALB45738	Puslu gri	5	73,00	C



Folyo korumalı  
sistem kanalı



ETK10120E



ETK10140E



ETK15151



ETK100092E



ETK15154



ETK21012



ETK32017

Tanım	Referans	Boyut (G x Y x U) mm	Fiyat (TL)	Minimum sipariş adedi	Teslim süresi
<b>80x50 kanal, beyaz RAL 9010, RoHS</b>					
80x50 folyo korumalı kanal	ETK80550	80x50x2000	13,20	16	A
İç köşe	ETK80520		4,90	4	A
Dış köşe	ETK80530		5,20	8	A
Dirsek	ETK80540		5,20	5	A
T dirsek	ETK80551		5,20	4	A
Uç tapa	ETK80560		1,40	10	A
Ek yeri kapatıcı	ETK80570		1,40	10	A
Kablo tutucu	ETK80571		0,90	10	A
Priz tutucu	ETK80580		1,40	6	A
<b>101x34 kanal, beyaz RAL 9010, RoHS</b>					
101 x 34 folyo kaplamalı kanal	ETK10134E	101x34x2000	13,40	24	A
İç köşe	ETK10120E		5,10	5	A
Dış köşe	ETK10130E		5,40	7	A
Dirsek	ETK10140E		5,40	5	A
T dirsek	ETK10151E		5,40	5	A
Uç tapa	ETK100060E		1,50	10	A
Ek yeri kapatıcı	ETK10170E		1,50	10	A
Kablo tutucu	ETK10171E		0,90	24	A
Ara bölme	ETK100095		3,60	32	A
<b>101 x 50 kanal, beyaz RAL 9010, RoHS</b>					
101 x 50 folyo korumalı kanal	ETK10150E	101x50x2000	16,60	16	A
İç köşe	ETK10120E		5,10	5	A
Dış köşe	ETK10130E		5,40	7	A
Dirsek	ETK10140E		5,40	5	A
T dirsek	ETK10151E		5,40	5	A
Uç tapa	ETK100060E		1,50	10	A
Ek yeri kapatıcı	ETK10170E		1,50	10	A
Kablo tutucu	ETK10171E		0,90	24	A
Ara bölme	ETK100092E		3,80	32	A
<b>151 x 50 kanal, beyaz RAL 9010, RoHS</b>					
151 x 50 folyo korumalı kanal tek, kapaklı	ETK15150	151x50x2000	31,50	8	A
151 x 50 folyo korumalı kanal, kapaksız	ETK151502	151x50x2000	21,20	8	A
Kapak 40 mm	ETK151503		5,30	48	A
Kapak 75 mm	ETK151505		6,00	16	A
Kapak 120 mm	ETK151501		10,80	16	A
İç köşe	ETK15120		8,10	5	A
Dış köşe	ETK15130		8,70	5	A
Dirsek	ETK15140		8,70	5	A
T dirsek	ETK15153		8,70	5	A
Uç tapa	ETK150060		2,50	16	A
Ek yeri kapatıcı	ETK15170		2,50	10	A
Ek yeri kapatıcı 151 X 50 ara perdeli	ETK151702		2,50	10	A
Kablo tutucu	ETK15171		1,40	10	A
Ara perde	ETK151504		7,70	24	A
Ara bölme	ETK100092E		3,80	32	A
<b>21x12 Ultra Midi Kanal, beyaz RAL 9010, RoHS</b>					
21x12 Ultra - Midi kanal	ETK21012	21x12x2000	1,70	128	A
21X12 ULTRA - Midi kanal yapışkan bantlı	ETK21912	21x12x2000	2,60	128	A
İç köşe	ETK20520		1,30	5	A
Dış köşe	ETK20530		1,30	5	A
Dirsek	ETK20540		1,50	10	A
T dirsek	ETK20550		1,50	10	A
Uç tapa	ETK20560		0,80	20	A
Ek yeri kapatıcı	ETK20570		0,40	20	A
Kablo tutucu	ETK20571		0,40	20	A
<b>32x17 Ultra Midi Kanal, beyaz RAL 9010, RoHS</b>					
32x17 Ultra - Midi kanal	ETK32017	32x17x2000	2,70	60	A
32X17 Ultra - Midi kanal, yapışkan bantlı	ETK32917	32x17x2000	4,30	60	A
İç köşe	ETK32020		1,50	20	A
Dış köşe	ETK32030		1,50	20	A
Dirsek	ETK32040		1,70	10	A
T dirsek	ETK32050		1,70	10	A
Uç tapa	ETK32060		1,00	20	A
Ek yeri kapatıcı	ETK32070		0,55	20	A
Kablo tutucu	ETK32071		0,55	20	A

Tanım	Referans	Boyut (G x Y x U) mm	Fiyat (TL)	Minimum sipariş adedi	Teslim süresi
<b>40 x 17 Ultra Midi Kanal Elemanları, beyaz RAL 9010, RoHS</b>					
40 x 17 Ultra - Midi kanal	ETK40017	40x17x2000	4,00	60	A
İç köşe	ETK40020		1,50	20	A
Dış köşe	ETK40030		1,50	20	A
Dirsek	ETK40040		2,40	10	A
T dirsek	ETK40050		2,40	10	A
Uç tapan	ETK40060		1,00	20	A
Ek yeri kapatıcı	ETK40070		0,55	20	A
Kablo tutucu	ETK40071		0,55	20	A
<b>60 x 21 Ultra Midi Kanal Elemanları, beyaz RAL 9010, RoHS</b>					
60 x 21 Ultra - Midi kanal	ETK60021	60x21x2000	5,80	40	A
İç köşe	ETK60020		3,10	10	A
Dış köşe	ETK60030		3,10	10	A
Dirsek	ETK60040		4,00	10	A
T dirsek	ETK60050		4,00	10	A
Uç tapan	ETK60060		1,10	20	A
Ek yeri kapatıcı	ETK60070		0,75	20	A
Kablo tutucu	ETK60071		0,75	20	A
<b>74 x 21 Ultra Midi Kanal Elemanları, beyaz RAL 9010, RoHS</b>					
74 x 21 Ultra - Midi kanal	ETK74021	74x21x2000	7,30	24	A
İç köşe	ETK74020		3,75	10	A
Dış köşe	ETK74030		3,75	10	A
Dirsek	ETK74040		4,80	10	A
T dirsek	ETK74050		4,80	10	A
Uç tapan	ETK74060		1,20	20	A
Ek yeri kapatıcı	ETK74070		0,85	20	A
Kablo tutucu	ETK74071		0,85	20	A
<b>Kanallar arası geçiş setleri, beyaz RAL 9010, RoHS</b>					
Ultra kanal geçiş seti (151x50'den 101x50'ye)	ETK15154		8,00	5	A
Ultra kanal geçiş seti (101x50'den 101x34'e)	ETK10154E		5,00	5	A
Midi kanal geçiş seti (21x12'den 60x21'e)	ETK60022		3,65	5	C
Midi kanal geçiş seti (21x12'den 74x21'e)	ETK74022		4,30	5	C
Midi kanal geçiş seti (32x17'den 60x21'e)	ETK60032		3,65	5	C
Midi kanal geçiş seti (32x17'den 74x21'e)	ETK74032		4,30	5	C
Midi kanal geçiş seti (40x17'den 60x21'e)	ETK60041		3,65	5	C
Midi kanal geçiş seti (40x17'den 74x21'e)	ETK74041		4,30	5	C
<b>Anahtar priz montaj aksesuarları, beyaz RAL 9010, RoHS</b>					
Kanalüstü anahtar priz montaj kapağı, düz tip	ETK10194		3,50	5	A
Kanalüstü anahtar priz montaj kapağı, ikili düz tip	ETK10186		4,20	5	A
Kanalüstü anahtar priz montaj kapağı, üçlü düz tip	ETK10181		5,00	5	A
Kanalüstü anahtar priz montaj kapağı, yüksek tip	ETK10191		3,65	5	A
Kanalüstü anahtar priz montaj kapağı, ikili yüksek tip	ETK10196		4,30	5	A
Kanalüstü anahtar priz montaj kapağı, üçlü yüksek tip	ETK10182		5,00	5	A
Kanalüstü 45X45 modül kapağı	ETK10198E		3,90	5	A
Kanalüstü 45X45 modül kapağı, ikili	ETK10197E		4,50	5	A
Kanalüstü 45X45 modül kapağı, üçlü	ETK10187E		5,40	5	A
Kanalüstü 45X45 modül kapağı, dörtlü	ETK10183E		7,00	5	A
Kanal yan anahtar priz seti (Dar seri için)	ETK20580		4,50	5	A
Kanal yan anahtar priz seti (Dar seri için) ikili	ETK20596		6,40	5	A
Kanal yan 45X45 modül seti (Dar seri için) üçlü	ETK20597		5,80	5	A
Kanal yan 45X45 modül seti (Dar seri için)	ETK20598		4,20	4	A
Kanal yan 45X45 modül seti (Dar seri için) ikili	ETK20680		5,40	5	A
<b>PKS serisi 45x45 prizler</b>					
45X45 UPS priz	ETK21046E		7,20	10	A
45X45 topraklı priz	ETK21045E		6,70	10	A
Priz köprü bağlantı	ETK214546		3,00	20	A
<b>Data ve telefon prizleri</b>					
45X45 kapak	ETK45045		2,60	10	A
45X22,5 kapak	ETK45022		2,60	10	A
45X22,5 kör kapak	ETK45122		1,40	10	A
Telefon konnektörü	ETK45041		5,20	10	A
Data konnektörü, tooless Cat6e	ETK45141		8,50	10	A
Data konnektörü, tooless	ETK45140		6,50	10	A



ETK40017



ETK60021



ETK74021



ETK74032



ETK20680



ETK21045

ETK21046



ETK45045



Kablo kanalları

Tanım	Referans	Boyut	Minimum sipariş adedi	Fiyat (TL)	Teslim süresi
<b>Optima Kablo Kanalları, beyaz RAL 9010, RoHS</b>					
12X12	ETK12312	12x12x2000	224	0,75	A
16X16	ETK16316	16x16x2000	132	1,00	A
20X10	ETK20310	20x10x2000	160	1,20	A
25X16	ETK25316	25x16x2000	104	1,50	A
25X25	ETK25325	25x25x2000	64	1,80	A
25X40	ETK25340	25x40x2000	60	2,50	A
30X15	ETK30315	30x15x2000	78	1,70	A
30X30	ETK30330	30x30x2000	88	2,50	A
40X16	ETK40316	40x16x2000	84	2,10	A
40X25	ETK40325	40x25x2000	60	2,65	A
40X40	ETK40340	40x40x2000	36	3,20	A
40X60	ETK40360	40x60x2000	48	4,20	A
60X25	ETK60325	60x25x2000	40	3,80	A
60X40	ETK60340	60x40x2000	24	4,30	A
60X60	ETK60360	60x60x2000	20	5,50	A
80X40	ETK80340	80x40x2000	20	6,30	A
80X60	ETK80360	80x60x2000	16	7,20	A
80X80	ETK80380	80x80x2000	16	9,50	A
100X40	ETK10340	100x40x2000	24	8,00	A
100X60	ETK10360	100x60x2000	24	9,50	A
120X60	ETK12360	120x60x2000	16	14,00	A

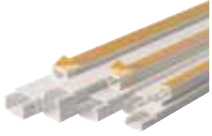

Yapışkanlı kablo kanalları

<b>Yapışkan bantlı kablo kanalları, beyaz RAL 9010</b>						
12X12	12x12x2000	ETK12912	12x12x2000	196	1,40	A
16X16	16x16x2000	ETK16916	16x16x2000	156	1,60	A
20X10	20x10x2000	ETK20910	20x10x2000	198	2,00	A
25X16	25x16x2000	ETK25916	25x16x2000	84	2,65	A
25X25	25x25x2000	ETK25925	25x25x2000	64	2,65	A

<b>Aksesuarlar, beyaz RAL 9010</b>						
İç köşe	16x16 için	ETK16320		60	0,55	A
	25x16 & 25x25 için	ETK25320		40	0,75	A
	40x16 & 40x25 & 40x40 için	ETK40320		40	1,20	A
	60x25 & 60x40 & 60x60 için	ETK60320		14	3,00	A
Dış köşe	16x16 için	ETK16330		60	0,55	A
	25x16 & 25x25 için	ETK25330		40	0,74	A
	40x16 & 40x25 & 40x40 için	ETK40330		36	1,20	A
Dirsek	60x25 & 60x40 & 60x60 için	ETK60330		12	3,00	A
	16x16 için	ETK16340		60	0,55	A
	25x16 & 25x25 için	ETK25341		40	0,74	A
T dirsek	40x16 & 40x25 & 40x40 için	ETK40341		40	1,20	A
	60x25 & 60x40 & 60x60 için	ETK60341		18	3,00	A
	16x16 için	ETK16350		60	0,55	A
Uç tapa	25x16 & 25x25 için	ETK25350		40	0,74	A
	40x16 & 40x25 & 40x40 için	ETK40350		40	1,20	A
	60x25 & 60x40 & 60x60 için	ETK60350		18	3,00	A
Ek yeri kapatıcı	16x16 için	ETK16361		60	0,55	A
	25x16 & 25x25 için	ETK25361		60	0,74	A
	40x16 & 40x25 & 40x40 için	ETK40361		50	1,10	A
Kablo tutucu	60x25 & 60x40 & 60x60 için	ETK60361		50	1,30	A
	16x16 için	ETK16370		50	0,53	A
	25x16 & 25x25 için	ETK25370		50	0,74	A
Kablo tutucu	40x16 & 40x25 & 40x40 için	ETK40370		60	0,85	A
	60x25 & 60x40 & 60x60 için	ETK60370		25	0,95	A
		ETK110371		10	0,55	C



ETK60320



ETK60330



ETK60341



ETK60350

# PKS Optima

## Döşemeüstü ve süpürgelik kanallar

Tanım	Referans	Boyut	Minimum sipariş adedi	Fiyat (TL)	Teslim süresi
<b>Döşeme üstü kanal, gri RAL 7023</b>					
77X19 sırtı kanal	ETK77019	77x19x2000	40	6,70	A
50X12 balık sırtı kanal	ETK50012	50x12x2000	60	4,80	A
<b>Aksesuarlar, döşeme üstü kanal, gri RAL 7023</b>					
Dirsek	77x19 için	ETK77040	5	3,90	A
T dirsek	77x19 için	ETK77050	5	3,90	A
Uç tapa	77x19 için	ETK77060	10	0,85	A
Ek yeri kapatıcı	77x19 için	ETK77070	10	0,95	A
Döşemeüstü priz seti		ETK77080	1	32,00	A
Kat		ETK77092	2	15,30	A
Döşemeüstü buat		ETK77090	2	17,00	A
50X16 süpürgelik kanal		ETK50216	64	4,80	A
Sağ uç tapa		ETK50261	10	1,10	A
Sol uç tapa		ETK50262	10	1,10	A
<b>70x20 süpürgelik kanal</b>					
70x20 süpürgelik kanal		ETK70221	30	6,30	A
70X20 süpürgelik kanal, o. kayın		ETK70421	30	13,80	C
70X20 süpürgelik kanal, armut		ETK70621	30	13,80	C
70X20 süpürgelik kanal, k. kiraz		ETK70721	30	13,80	C
70X20 süpürgelik kanal, huş		ETK70821	30	13,80	C
İç köşe		ETK70220	10	3,30	A
Dış köşe		ETK70230	30	3,30	A
Sağ uç tapa		ETK70261	20	1,30	A
Sol uç tapa		ETK70262	20	1,30	A
Ek yeri kapatıcı		ETK70270	20	1,10	A
<b>Anahtar-priz montaj aksesuarları</b>					
Kanal yanı anahtar priz seti		ETK70280	4	5,00	A
Kanal yanı anahtar priz seti, ikili		ETK70296	4	7,30	A
Kanal yanı 45X45 modül seti		ETK70298	4	4,70	A
Kanal yanı 45X45 modül seti, ikili		ETK70295	4	5,90	A
Kanal yanı 45X45 modül seti, üçlü		ETK70297	4	6,40	A



Döşeme üstü kanal



ETK77080



Doğal kaplamalı süpürgelik kanal



ETK70296

Tanım	Referans	Renk	Minimum sipariş adedi	Fiyat (TL)	Teslim süresi
<b>Mavi pano kanalları, RAL5018, RoHS</b>					
25X25	ETK25025	25x25x2000	72	4,15	A
25X40	ETK25040	25x40x2000	56	5,10	A
25X60	ETK25060	25x60x2000	56	7,60	A
40X40	ETK40042	40x40x2000	60	6,10	A
40X60	ETK40062	40x60x2000	40	8,30	A
40X80	ETK40080	40x80x2000	32	10,80	A
60X40	ETK60042	60x40x2000	28	8,30	A
60X62	ETK60062	60x62x2000	24	9,80	A
60X80	ETK60080	60x80x2000	24	12,80	A
80X60	ETK80060	80x60x2000	24	12,80	A
80X80	ETK80080	80x80x2000	16	14,50	A
100X60	ETK10060	100x60x2000	24	14,00	A
120X60	ETK12060	120x60x2000	16	19,20	A



Pano kanalları

<b>Gri pano kanalları, RAL 7023, RoHS</b>					
25X25	ETK25125	25x25x2000	72	4,15	A
25X40	ETK25140	25x40x2000	56	5,10	A
25X60	ETK25160	25x60x2000	56	7,60	A
40X40	ETK40142	40x40x2000	60	6,10	A
40X60	ETK40162	40x60x2000	40	8,30	A
40X80	ETK40180	40x80x2000	32	10,80	A
60X40	ETK60142	60x40x2000	28	8,30	A
60X62	ETK60162	60x62x2000	24	9,80	A
60X80	ETK60180	60x80x2000	24	12,80	A
80X60	ETK80160	80x60x2000	16	12,80	A
80X80	ETK80180	80x80x2000	16	14,50	A
100X60	ETK10160	100x60x2000	24	14,00	A
120x60	ETK12160	120x60x2000	16	19,20	A

<b>65x48 klima kanalı, beyaz RAL 9010, RoHS</b>					
65X48 kanal	ETK65048	65x48x2000	24	7,90	A
İç köşe	ETK65020		5	3,30	A
Dış köşe	ETK65030		5	3,30	A
Dirsek	ETK65040		5	3,50	A
Uç tapan	ETK65060		5	2,20	A
Ek yeri kapatıcı	ETK65070		10	1,60	A
Kablo ve boru tutucu	ETK65071		10	1,80	A
Duvar geçişi	ETK65080		5	1,80	A
Duvar çıkışı	ETK65090		5	3,10	A

<b>90x65 klima kanalı, beyaz RAL 9010, RoHS</b>					
90X65 kanal	ETK90065	90x65x2000	24	11,80	A
İç köşe	ETK90020		5	4,80	A
Dış köşe	ETK90030		5	4,80	A
Dirsek	ETK90040		4	5,20	A
Uç tapan	ETK90060		5	3,00	A
Ek yeri kapatıcı	ETK90070		10	2,20	A
Kablo ve boru tutucu	ETK90071		10	2,10	A
Duvar geçişi	ETK90080		5	2,20	A
Duvar çıkışı	ETK90090		5	3,90	A



İklim kanalları